

Производство приборов для систем охранно-пожарной сигнализации



« КАТАЛОГ ПРОДУКЦИИ »



Извещатели пожарные	6
Извещатели пламени	6
Извещатели для открытых площадей и помещений со средними помеховыми условиями	6
Многоспектральные извещатели для открытых площадей и помещений с тяжелыми помеховыми условиями	7
Аксессуары	8
Извещатели пирометрические	10
Извещатели дымовые линейные	11
Аксессуары	13
Блоки коммутации	14
Извещатели газовые	16
Пульт приемно-контрольный охранно-пожарный «Платан-1»	17
Системы оповещения	18
Система оповещения «Октава-80»	18
Система оповещения «Октава-100»	21
Аксессуары	24
Оповещатели речевые	25
Блоки питания	26
Блоки бесперебойного питания	26
Блоки бесперебойного питания линейные БРП	26
Блоки бесперебойного питания импульсные БРП-И	28
Блоки бесперебойного питания для установки на DIN-рейку БРП-И исп.3	29
Блоки бесперебойного питания трансформаторно-импульсные БРП-ТИ	30
Блоки бесперебойного питания в исполнении EURO 19" БРП исп.2	31
Блоки бесперебойного питания всепогодного исполнения БРП-ТИ исп.5	33
Система распределенного бесперебойного питания «Лоза»	34
Блоки питания	36
Аксессуары	37
Устройства защиты АКБ от глубокого разряда УЗА	37
Извещатели охраны периметра	38
Извещатели инфракрасные пассивные	38
Серия ИД	38
Серия ИД2	40
Кронштейны	42
Извещатели инфракрасные активные	44
Извещатели ИКС	44
Извещатели «Тис»	45
Извещатели многолучевые «Ива»	46
Извещатели многолучевые охраны экспонатов «Арника»	48
Извещатели вибрационно-сейсмические	50
Чувствительные элементы для вибрационно-сейсмических извещателей охраны периметра	56
Быстроразворачиваемые системы	60
Комплекс «Плющ-1»	60
Комплекс «Плющ-2»	63
Комплекс «Ольха-2»	64
Устройства защиты линий связи	65
Оборудование для сетей передачи данных	66
Приборы для систем видеонаблюдения	68

Наши дилеры

📍 Москва и Московская область

Торговый Дом «ДЕАН»

(495) 351-96-38

www.dean.ru

Охранно-пожарные технологии

(495) 184-01-10

www.opt-tech.ru

Торговый дом «ТИНКО»

(495) 708-42-13

www.tinko.ru

Компания «Лайта»

(495) 735-32-74

www.layta.ru

Тинко

(495) 647-47-87

www.tinko-sb.ru

Компания ЭРВИСТ

(495) 987-47-57

www.ervist.ru

ЛУИС+

(495) 637-63-17

www.luis.ru

Сфера Безопасности

(495) 787-32-17

www.sferasb.ru

📍 Санкт-Петербург

Компания ГАРАНТ

(812) 448-16-16

www.garantgroup.com

Торговый Дом «Мир Безопасности»

(812) 381-35-35

www.tdmb.ru

Торговый Дом «АЛПРО»

(812) 702-17-55

www.alpro.ru

Торговый Дом «Русичи»

(812) 320-23-97

www.tdrusichi.ru

Торговый Дом «Некст»

(812) 333-47-34

www.next.spb.ru

Равелин Лтд

(812) 327-50-32

www.ravelinspb.ru

Компания ЭТМ

(812) 326-40-60

www.etm.ru

📍 Владивосток

Хранитель

(423) 245-81-74

www.hranitel-dv.ru

📍 Воронеж

ДЕЛК

(473) 233-10-01

www.delc.ru

📍 Крым

БАСТИОН

(0652) 512-514

www.bastion.in.ua

📍 Магнитогорск

СПЕЦАВТОМАТИКА

(3519) 24-00-50

📍 Новосибирск

Корпорация «Груммант»

(383) 210-52-53

www.grumant.ru

Эгида-Росс

(383) 208-23-03

www.egida-ross.ru

📍 Омск

Арсенал безопасности

(3812) 466-901

www.arsec.ru

📍 Пензенская обл., г. Заречный

ОХРАННАЯ ТЕХНИКА

(8412) 65-53-16

www.forteza.ru

📍 Пермь

Аксилиум

(342) 220-31-81

www.aks-sb.ru

📍 Петрозаводск

Электроника

(8142) 70-41-64

www.radiodom.ru

📍 Саратов

Компания ЦСБ

(8452) 77-90-39

www.centrsb.ru

📍 Тюмень

Центр систем безопасности

(3452) 500-067

www.csb72.ru

📍 Чебоксары и Поволжье

Роникс

(8352) 230-444

www.ronix21.ru

📍 Челябинск

Современные средства безопасности

(351) 200-35-36

www.ssb74.ru

📍 Азербайджан

Safe Life

(994 12) 514-43-44

www.safelife.az

📍 Украина

Агентство информационной безопасности «Юго-Запад»

(38-048) 777-66-11 (Одесса)

(38-044) 489-45-48 (Киев)

www.sw.ua

📍 Республика Казахстан

Egida Group

(727) 395-90-40

www.egida.kz

📍 Армения

СРС-ЗВЕЗДА

(10) 23-30-01

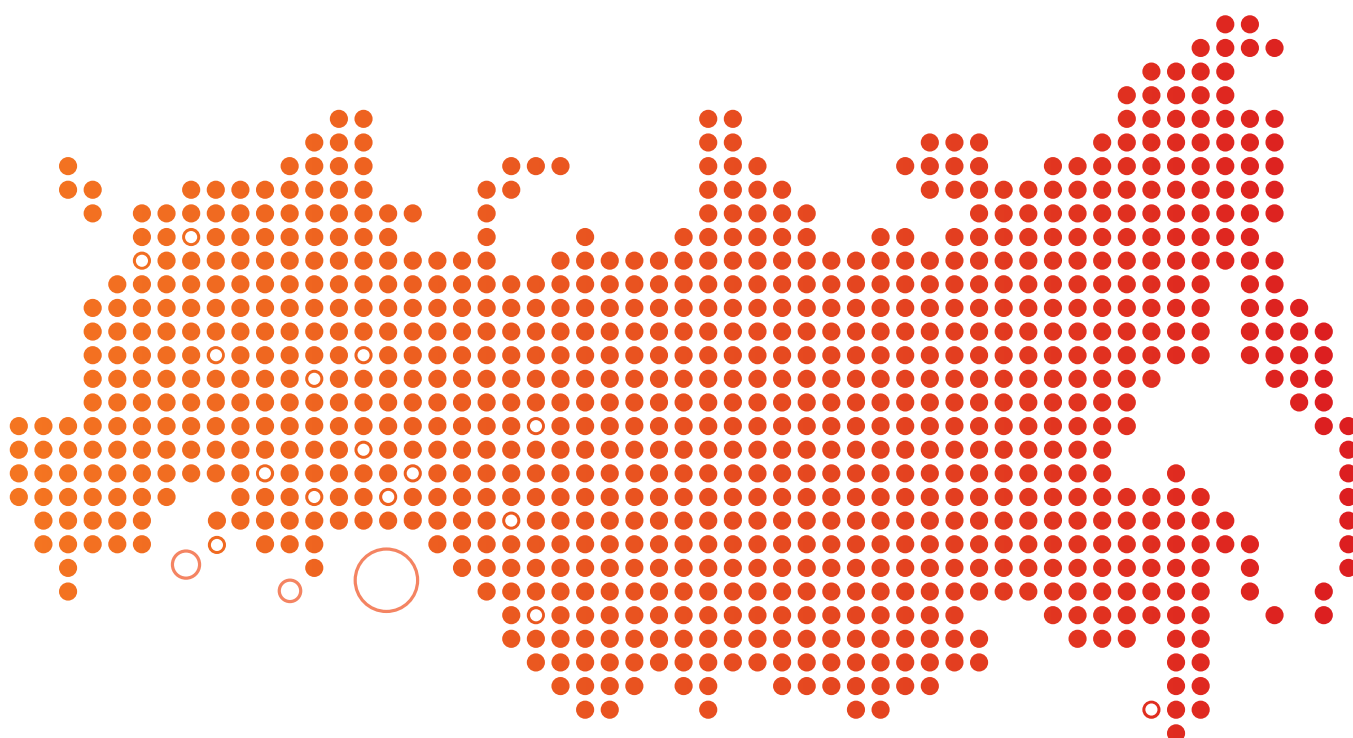

О фирме

Уже более 15 лет НПФ «Полисервис» успешно работает на российском рынке систем безопасности. Мы являемся одним из крупнейших российских производителей в этой отрасли.

Наша основная специализация – разработка и производство средств технической безопасности. У нас есть опыт в разработке и производстве изделий для РЖД, метрополитена и медицинской промышленности.

Наши технические специалисты постоянно участвуют в пуско-наладочных работах на объектах наших партнеров, проводят семинары, консультации, рабочие встречи и выставки. Все это направлено на то, чтобы наша продукция технически совершенствовалась и находила свое оправданное применение на объектах любой сложности.

Наличие собственного высокотехнологичного производства позволяет нам оперативно осваивать выпуск новой продукции, в том числе при небольших сериях.

Мы приглашаем к сотрудничеству в области разработки и производства радиоэлектронного оборудования других направлений.

« ИЗВЕЩАТЕЛИ ПОЖАРНЫЕ »

ИЗВЕЩАТЕЛИ ПЛАМЕНИ

Предназначены для обнаружения электромагнитного излучения пламени и выдачи извещения о пожаре. Применяются на открытых площадях и в помещениях, где возможно появление открытого пламени.

Извещатели для открытых площадей и помещений со средними помеховыми условиями



ТЮЛЬПАН 1-1
ТЮЛЬПАН 1-1 ИСП.0 (С ПИТАНИЕМ ПО ШЛЕЙФУ)

Диапазон: ИК с максимумом спектральной чувствительности на $\lambda=4,4$ мкм
Тип пламени: возгорание углеводородов
Зона обнаружения: 90°, 25 м

- Степень защиты оболочки IP65
- Диапазон рабочих температур окружающей среды -40...+55°C

ТЮЛЬПАН 1-1-1
ТЮЛЬПАН 1-1-1 ИСП.0 (С ПИТАНИЕМ ПО ШЛЕЙФУ)

Диапазон: ИК с максимумом спектральной чувствительности на $\lambda=4,4$ мкм
Тип пламени: возгорание углеводородов
Зона обнаружения: 10°, 60 м

- Степень защиты оболочки IP65
- Диапазон рабочих температур окружающей среды -40...+55°C



ТЮЛЬПАН 1-1-2
ТЮЛЬПАН 1-1-2 ИСП.0 (С ПИТАНИЕМ ПО ШЛЕЙФУ)

Диапазон: ИК с максимумом спектральной чувствительности на $\lambda=4,4$ мкм
Тип пламени: возгорание углеводородов
Зона обнаружения: 3°, 150 м

Рекомендуется для создания протяженных сигнальных зон, извещающих о приближении лесного пожара или пала травы.

- Степень защиты оболочки IP65
- Диапазон рабочих температур окружающей среды -40...+55°C



Многоспектральные извещатели для открытых площадей и помещений с тяжелыми помеховыми условиями

ТЮЛЬПАН 2-16

Диапазон: ИК с максимумом спектральной чувствительности на $\lambda=4,4$ мкм + УФ с максимумом спектральной чувствительности на $\lambda=200$ нм

Тип пламени:

- а) возгорание углеводородов (в режиме «И»)
- б) любые типы, в т.ч. горение металлов (в режиме «ИЛИ»)

Зона обнаружения: 90°, 25 м

- Диапазон рабочих температур окружающей среды -40...+55°C
- Степень защиты оболочки:
 - IP65 для обычного исполнения
 - 1ExdIIBT5 для исполнения Ex



ТЮЛЬПАН 2-23

Диапазон: ИК с максимумами спектральной чувствительности на $\lambda_1=4,4$ мкм + $\lambda_2=4,0$ мкм.

Тип пламени: возгорание углеводородов

Зона обнаружения: 90°, 25 м

- Автоматический подогрев оптической системы
- Проверка запыленности оптики
- Встроенная ТВ-камера
- Диапазон рабочих температур окружающей среды -55...+55°C
- Степень защиты оболочки:
 - IP65 для обычного исполнения
 - 1ExdIIBT5 для исполнения Ex

Наличие опорного канала (4,0 мкм) существенно повышает помехозащищенность извещателя, а встроенная ТВ-камера облегчает юстировку прибора и позволяет организовать видеонаблюдение в опасной зоне.

ТЮЛЬПАН 2-14

Диапазон: ИК с максимумами спектральной чувствительности на $\lambda_1=4,4$ мкм + $\lambda_2=4,0$ мкм + $\lambda_3=5,0$ мкм

Тип пламени: возгорание углеводородов

Зона обнаружения: 90°, 25 м

- Автоматический подогрев оптической системы
- Проверка запыленности оптики
- Диапазон рабочих температур окружающей среды -55...+55°C
- RS-485 с протоколом MODBUS RTU, дублирующий релейные выходы
- Степень защиты оболочки:
 - IP65 для обычного исполнения
 - 1ExdIIBT5 для исполнения Ex

Наличие двух опорных каналов (4,0 мкм и 5,0 мкм) делает извещатель устойчивым ко всем возможным видам помех.



ИЗВЕЩАТЕЛИ ПЛАМЕНИ ДЛЯ РОБОТИЗИРОВАННЫХ УСТАНОВОК ПОЖАРОТУШЕНИЯ

Модификации извещателей для установки непосредственно на скарирующий лафетный ствол роботизированных установок пожаротушения: «Тюльпан 1-1-1-2», «Тюльпан 2-23-1-1», «Тюльпан 2-16-1-2», «Тюльпан 2-23-1-1 Ex» и «Тюльпан 2-16-1-2 Ex».

Отличительные особенности:

- Узкая зона обнаружения 10° позволяет точно определить направление на очаг возгорания
- Повышенная дальность обнаружения очага возгорания до 60 м
- Программное обеспечение с повышенной скоростью обработки сигнала



АКСЕССУАРЫ

ФОНАРИ ТЕСТОВЫЕ

Предназначены для оперативной проверки работоспособности извещателей пламени «Тюльпан 1-1», «Тюльпан 1-1-1», «Тюльпан 1-1-2», «Тюльпан 2-16» при их настройке и периодическом обслуживании. Фонари имитируют «мерцания» пламени в инфракрасном и ультрафиолетовом диапазонах спектра.

	Тюльпан ТФ-1	Тюльпан ТФ-2 Ex
Рабочая дальность действия	5 м	4 м
Рабочая дальность действия для «Тюльпан 2-14»	–	2 м
Напряжение питания	6 В	6 В
Диапазон рабочих температур окружающей среды	-10...+40°C	-10...+50°C
Степень защиты оболочки	IP20	IP65
Вид взрывозащиты	нет	1ExdIIBT4
Защита АКБ от глубокого разряда	есть	есть



ТЮЛЬПАН ТФ-1



ТЮЛЬПАН ТФ-2 EX

КОРОБКИ СОЕДИНИТЕЛЬНЫЕ

- Маркировка взрывозащиты 1ExdIIBT5
- Диапазон рабочих температур окружающей среды -55...+55°C
- Степень защиты оболочки IP65

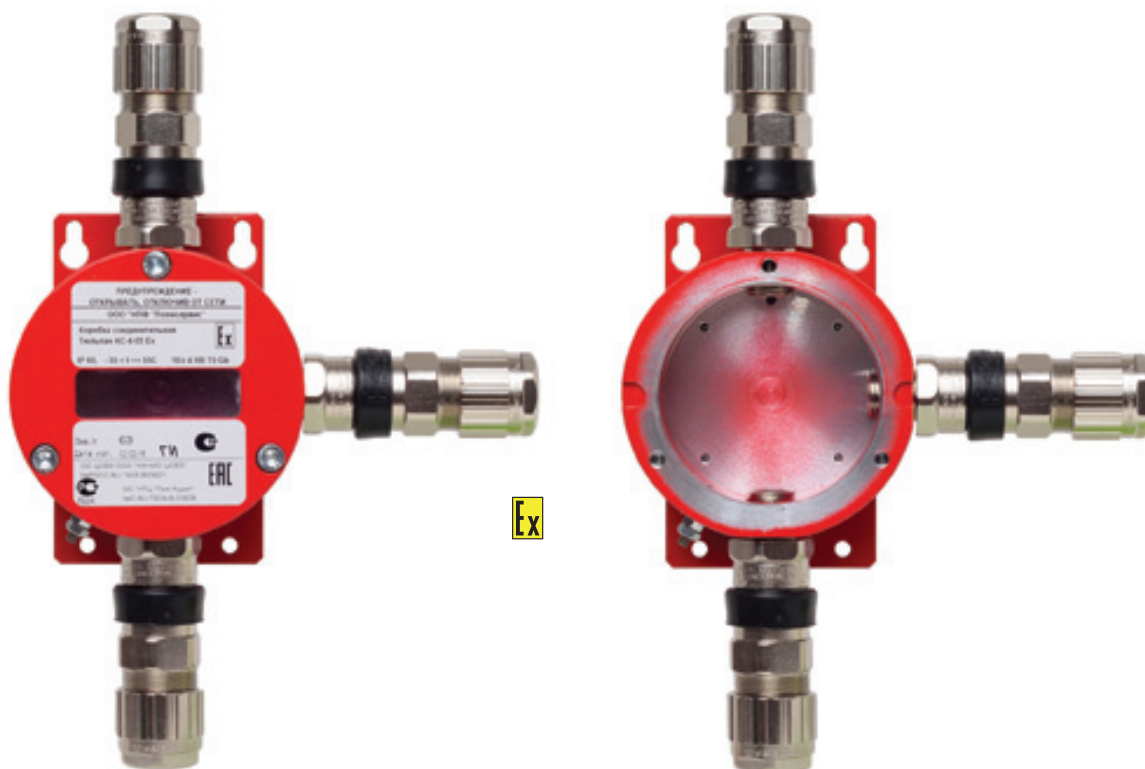

Исполнение	Количество кабельных вводов	Прозрачное окно
Тюльпан КС-4 Ex	3	нет
Тюльпан КС-4-01 Ex	2	нет
Тюльпан КС-4-02 Ex	1	нет
Тюльпан КС-4-03 Ex	3	да
Тюльпан КС-4-04 Ex	2	да
Тюльпан КС-4-05 Ex	1	да

Извещатели пирометрические

Предназначены для выдачи извещения о пожаре при обнаружении очага возгорания по тепловому излучению в инфракрасной области спектра до появления открытого пламени.

Применяются на объектах, где необходимо обнаружить очаг возгорания на ранней стадии, когда открытое пламя еще не появилось, например при горении угля.

Порог срабатывания извещателя выставляется как по значению температуры, так и по скорости ее нарастания с возможностью регулировать время анализа.

Пирометрические извещатели «Тюльпан» производятся в двух исполнениях: с выносным и встроенным чувствительным элементом.

- Регулируемый порог срабатывания
- Регулировка срабатывания по скорости нарастания температуры
- Диапазон измеряемых температур -20...+600°C
- Минимальное время отклика 0,2 с
- Точность измерения температуры +5%

Диапазон длин волн	$\lambda=5,5...14$ мкм
Степень защиты оболочки	IP65
Диапазон рабочих температур окружающей среды	-40...+65°C
Регулируемый коэффициент излучения	0,1...1

ТЮЛЬПАН 3-24

Пирометрический извещатель с выносным чувствительным элементом.

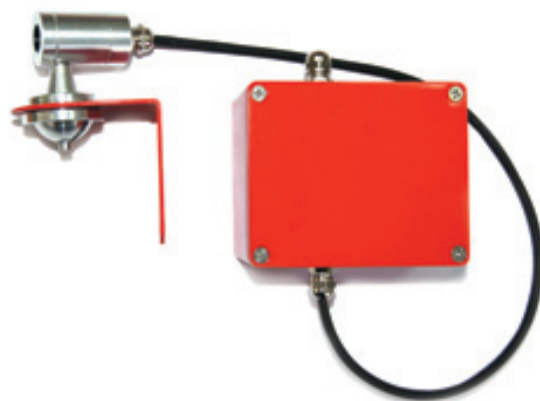

ТЮЛЬПАН 2-24

Пирометрический извещатель со встроенным чувствительным элементом.



ИЗВЕЩАТЕЛИ ДЫМОВЫЕ ЛИНЕЙНЫЕ

Предназначены для обнаружения задымления в контролируемой зоне и выдачи извещения о пожаре.

В основе работы этих извещателей лежит явление затухания инфракрасного излучения в задымленной среде, обусловленное поглощением и переотражением излучения частицами продуктов горения. Извещатели состоят из блока излучателя и блока приемника, образующих ИК-луч, по затуханию которого определяется наличие задымления. Устанавливаются в помещениях большой площади.

ИПДЛ-Д-1/4Р

Однопозиционный извещатель, состоящий из моноблока излучатель-приемник и отражателя, устанавливаемого на противоположной стороне контролируемой зоны.

Извещатель можно настроить, ориентируясь на встроенный светодиодный индикатор, с помощью вольтметра или используя прибор контроля ПК-02, но самый надежный и быстрый способ настройки – с помощью встроенной ТВ-камеры. Для этого необходимо подключить ТВ-выход извещателя к монитору, имеющему стандартный одновольтный вход видеосигнала. Помимо изображения с камеры на экране отображаются: текущий уровень сигнала, максимально достигнутый при юстировке уровень сигнала, относительный текущий коэффициент усиления.



- Дальность действия до 100 м (при использовании четырех отражательных пластин)
- Контролируемая площадь до 900 м²
- Компенсация запыленности оптики
- Встроенная ТВ-камера для надежной и быстрой юстировки
- Регулируемый порог срабатывания
- Дистанционный контроль при помощи выносного устройства индикации ВУОС
- Определение характера неисправности при помощи ВУОС и прибора контроля ПК-02
- Память последнего срабатывания
- Степень защиты оболочки IP41
- Диапазон рабочих температур окружающей среды -25...+55°C
- Блок коммутации в базовом основании

ИПДЛ-Д-11/4Р

Двухпозиционный извещатель, блок излучателя и блок приемника которого располагаются на противоположных сторонах контролируемой зоны.

Извещатель можно настроить, ориентируясь на встроенный светодиодный индикатор, с помощью вольтметра или используя прибор контроля ПК-02.



- Дальность действия до 150 м
- Контролируемая площадь до 1350 м²
- Компенсация запыленности оптики
- Регулируемый порог срабатывания
- Дистанционный контроль при помощи выносного устройства индикации ВУОС
- Определение характера неисправности при помощи ВУОС и прибора контроля ПК-02
- Память последнего срабатывания
- Степень защиты оболочки IP41
- Диапазон рабочих температур окружающей среды -25...+55°C
- Блок коммутации в базовом основании

ИПДЛ-Д-И/4Р ИСП.5

Всепогодное исполнение двухпозиционного извещателя. Конструктивно выполнен в виде блока излучателя, соединенного с блоком коммутации излучателя кабелем длиной 1 м и блоком приемника, соединенного с блоком коммутации приемника кабелем длиной 1 м.

- Дальность действия до 100 м
- Компенсация запыленности оптики
- Регулируемый порог срабатывания
- Дистанционный контроль при помощи выносного устройства оптической сигнализации ВУОС
- Определение характера неисправности при помощи ВУОС и прибора контроля ПК-02
- Подогрев оптической системы с возможностью отключения
- Память последнего срабатывания
- Степень защиты оболочки IP65
- Диапазон рабочих температур окружающей среды -40...+55°C



ФУНКЦИЯ «ПАМЯТЬ ПОСЛЕДНЕГО СРАБАТЫВАНИЯ» ИПДЛ

Когда несколько извещателей ИПДЛ включены в один неадресный шлейф и один или несколько извещателей выдают извещение о пожаре без видимой причины (некорректная настройка, источники ложного срабатывания), Память последнего срабатывания позволяет определить, какой именно извещатель сработал, даже когда извещение «пожар» перестало формироваться и был произведен сброс питания.

Во время срабатывания извещателя в его встроенную долговременную память записывается сообщение о пожаре. Сообщение остается в памяти до тех пор, пока пользователь его не обнулит. Чтение сообщения и обнуление памяти производится через ВУОС с помощью прибора контроля ПК-02.

БЛОКИ КОММУТАЦИИ В БАЗОВОМ ОСНОВАНИИ ИПДЛ

В базовом основании ИПДЛ расположен блок коммутации, позволяющий удобно подключить ИПДЛ к магистрали. Две группы клеммников для подключения входного и выходного кабелей, оконечного и добавочного резисторов и одна для подключения непосредственно к ИПДЛ.

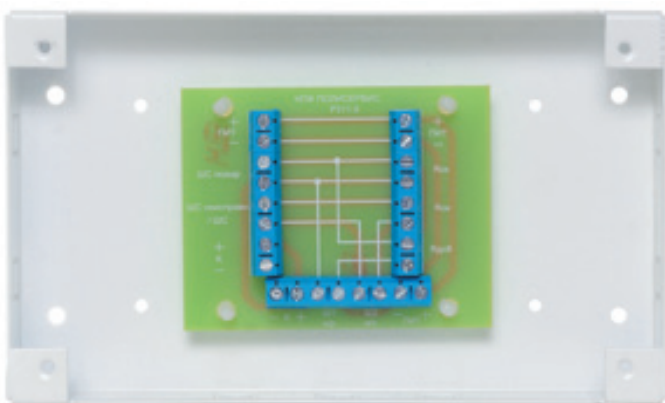

БЛОК КОММУТАЦИИ ИПДЛ-Д-И/4Р

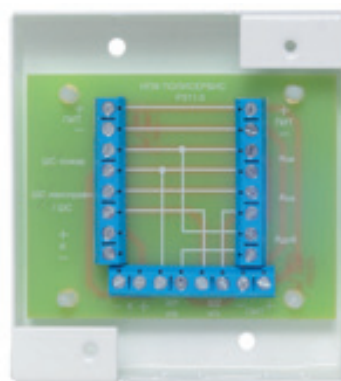

БЛОК КОММУТАЦИИ ИПДЛ-Д-II/4Р

АКСЕССУАРЫ

ВЫНОСНОЕ УСТРОЙСТВО ИНДИКАЦИИ ВУОС

Предназначено для дублирования сигналов световой индикации ИПДЛ. Устройство устанавливается на удобной высоте и подключается проводами к сервисному выходу извещателя, позволяя оперативно определить режим работы ИПДЛ.

При совместной работе с извещателем ИПДЛ-Д-1/4р ВУОС позволяет дистанционно переводить извещатель в режим «Тест», а также при помощи прибора контроля ПК-02 определить характер неисправности и различные рабочие параметры извещателя, например уровень запыленности оптической системы.



ПРИБОР КОНТРОЛЯ ПК-02 РАДИОКАНАЛЬНЫЙ

Предназначен для настройки и оперативного контроля состояния ИПДЛ при пуско-наладочных работах и техническом обслуживании, а также для настройки ИКС-1, ИКС-3 и других активных ИК извещателей производства НПФ «Полисервис».

Прибор состоит из блока приемника, предназначенного для обработки и отображения информации и блока передатчика, используемого в режиме «Радиоканальный измеритель».

Режимы работы прибора:

Детектор поля – предназначен для определения направления оптической оси излучателя при настройке ИПДЛ-Д-1/4р, ИКС и других активных ИК извещателей. Перемещая ПК-02 в плоскости перед излучателем по максимальному уровню сигнала найти положение оптической оси.

Проводной измеритель – предназначен для измерения уровня сигнала на приемнике ИПДЛ-Д-1/4р. ПК-02 подключается к сервисному выходу приемника ИПДЛ с помощью провода. Юстируя блоки извещателя добиться максимального уровня сигнала.

Радиоканальный измеритель – предназначен для дистанционного измерения уровня сигнала на приемнике ИПДЛ-Д-1/4р. Передатчик ПК-02 подключается к сервисному выходу приемника ИПДЛ с помощью провода. Уровень принимаемого сигнала будет передаваться по радиоканалу и отображаться на дисплее ПК-02. Таким образом, ПК-02 позволяет юстируя излучатель тут же видеть изменение уровня сигнала на приемнике.

Контроль реле – предназначен для дистанционного отслеживания состояния реле (замкнуто/разомкнуто), например при настройке извещателей ИД. Также позволяет обнаружить обрыв или КЗ при монтаже оборудования.

Прием с ВУОС – предназначен для считывания рабочих параметров ИПДЛ через ВУОС. Связь прибора с ВУОС осуществляется посредством оптического канала: светодиодный излучатель ВУОС – фотоприемник прибора. ИПДЛ генерирует контрольный сигнал о своем состоянии в канал связи с ВУОС. Параметры состояния ИПДЛ, содержащиеся в контрольном сигнале, принимаются прибором, обрабатываются и отображаются на дисплее:

- загрязнение оптики 50%
- загрязнение оптики 90%
- нет сигнала на приемнике
- тревога

Дальность действия радиоканала: 150 м

Питание:

Прибор контроля ПК-02 от 2х батареек АА
Передатчик ПК-02 от одной батарейки АА



Блоки коммутации

Универсальные блоки коммутации для подключения любых охранно-пожарных извещателей.

Позволяют удобно осуществить разводку магистральных кабелей и кабелей к извещателям. Две группы клеммников предназначены для подключения входного и выходного кабелей магистрали, оконечного и добавочного резисторов и третья группа для подключения непосредственно к извещателю.

Поставляются как в сборе, так и по частям.

БЛОК КОММУТАЦИИ БК-2727



БЛОК КОММУТАЦИИ БК-2728





КРОНШТЕЙН УГЛОВОЙ ДЛЯ МОНТАЖА ИПДЛ-Д-II/4Р НА НАКЛОННЫЕ ПОВЕРХНОСТИ

Предназначен для установки блоков извещателя ИПДЛ-Д-II/4р на наклонные поверхности, когда хода юстировочных узлов недостаточно для правильной настройки.

В зависимости от способа установки кронштейн может обеспечить углы установки 30°, 60° или 90°.

КОЖУХИ ЗАЩИТНЫЕ ДЛЯ ИПДЛ-Д-I/4Р И ИПДЛ-Д-II/4Р

Предназначены для защиты ИПДЛ в случаях, когда он устанавливается в помещениях, где возможны механические воздействия, например удары мячом в спортивных залах, попытки разрушения и несанкционированного вскрытия корпуса.



КРОНШТЕЙН ДЛЯ КРЕПЛЕНИЯ ИПДЛ К ДВУТАВРОВОЙ БАЛКЕ

Предназначен для крепления извещателей ИПДЛ-Д-II/4р, ИПДЛ-Д-I/4р и пластин отражателя к двутавровой балке шириной 100 мм.

ПЛАСТИНА ДЛЯ УСТАНОВКИ 4-Х ОТРАЖАТЕЛЕЙ К ИПДЛ-Д-I/4Р

Предназначена для установки на ней от одного до четырех отражателей, в случае, когда их невозможно установить непосредственно на стену или другую поверхность. Например, когда отражатели устанавливаются на выпуклые стены, круглые колонны или мало-размерные конструкции.

Габаритные размеры: 220 x 200 мм.

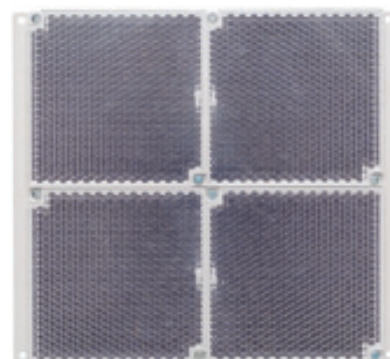
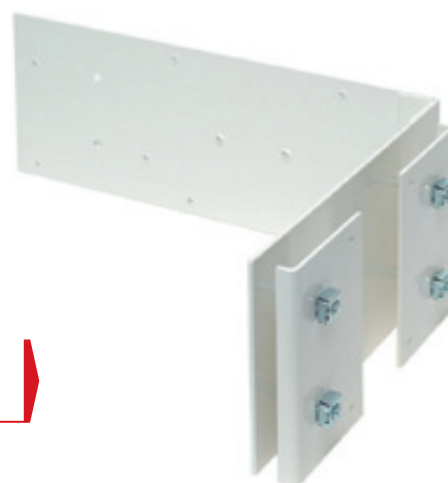

ИЗВЕЩАТЕЛИ ГАЗОВЫЕ

Извещатели ДГ-1-У и ДГ-2-У предназначены для обнаружения скопления угарного газа в помещениях, гаражах и объектах газового хозяйства в концентрациях, создающих опасность для здоровья человека. Извещатели ДГ-1-ПБМ и ДГ-2-ПБМ предназначены для обнаружения скопления взрывоопасных газов: пропана, бутана и метана.

ДГ-1 – неадресные извещатели с выходами типа «сухой контакт»

ДГ-2 – адресные извещатели, предназначенные для работы совместно с пультом «Платан-1» по RS-485.

ДГ-3-У – автономный извещатель для обнаружения скопления угарного газа. Комплект из 2х батареек АА обеспечивает работоспособность извещателя в течение одного года непрерывной работы.



ДГ-1-ПБМ-1, ДГ-2-ПБМ-1,
ДГ-1-У-1, ДГ-2-У-1



ДГ-3-У



ДГ-1-ПБМ-2, ДГ-2-ПБМ-2,
ДГ-1-У-2, ДГ-2-У-2

	ДГ-1-ПБМ	ДГ-2-ПБМ	ДГ-1-У	ДГ-2-У
Обнаруживаемые газы	пропан, бутан, метан		угарный газ	
Порог срабатывания	0,2%		0,005%	
Напряжение питания	8 ... 28 В			
Мощность, потребляемая в дежурном режиме	1,1 Вт		0,1 Вт	0,2 Вт
Мощность, потребляемая в режиме «Тревога»	1,3 Вт	1,1 Вт	0,3 Вт	0,2 Вт
Диапазон рабочих температур окружающей среды	-10 ... +50°C			
Сигнализация тревоги	Светодиодная, «сухой контакт»	Светодиодная, RS-485	Светодиодная, «сухой контакт»	Светодиодная, RS-485
Габаритные размеры	105x75x25 мм / Ø 100 x 54			



ИСПОЛНЕНИЕ Ex

ВСЕПОГОДНОЕ ИСПОЛНЕНИЕ



ПУЛЬТ ПРИЕМНО-КОНТРОЛЬНЫЙ ОХРАННО-ПОЖАРНЫЙ «ПЛАТАН-1»

Предназначен для работы с газовыми адресными извещателями ДГ-2 и шлейфами сигнализации, управления внешними исполнительными устройствами и отображения информации о состоянии подключенных извещателей и шлейфов сигнализации.

Поставляется в металлическом корпусе исполнения IP20.



- Пульт обслуживает 16 адресных извещателей и/или шлейфов сигнализации
- Контроль исправности шлейфов сигнализации
- Автоматический контроль работоспособности
- Звуковая и световая сигнализация
- Защита от несанкционированного доступа

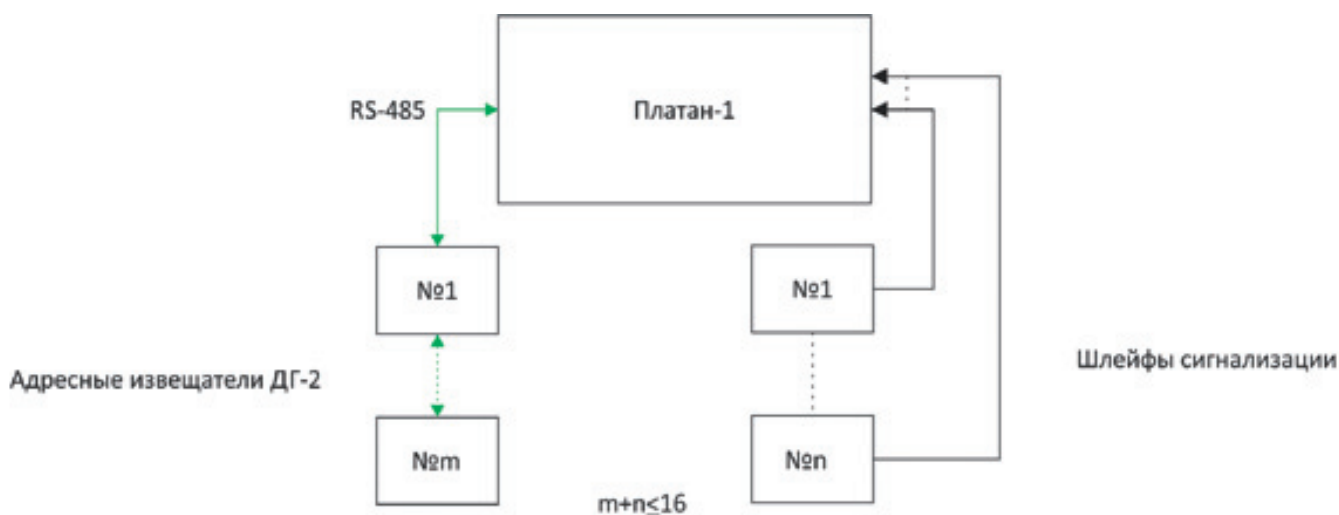

Напряжение питания	10...28 В
Потребляемая мощность (без учета шлейфов), не более	0,25 Вт
Ток короткого замыкания шлейфа при напряжении питания 28 В	20 мА
Коммутируемое напряжение выходных реле	30 В (1 А)
Диапазон рабочих температур окружающей среды	-10...+40°C
Степень защиты оболочки	IP20

СИСТЕМЫ ОПОВЕЩЕНИЯ

СИСТЕМА ОПОВЕЩЕНИЯ «ОКТАВА-80»

Предназначена для обеспечения своевременного оповещения людей о пожаре и управления эвакуацией.

Система состоит из прибора управления оповещением «Октава-80Ц», линейных усилителей «Октава-80Б» и речевых оповещателей АС. Имеет 4 коммутируемых направления речевого оповещения (два из них можно использовать для управления световыми и звуковыми оповещателями) + 1 контрольное.

Программируемый алгоритм оповещения позволяет выбрать необходимые сообщения, задать направления трансляции, последовательность оповещения, задержку между сообщениями.

Минимальная мощность задается прибором управления оповещением «Октава-80Ц» и составляет 80 Вт. Для увеличения выходной мощности системы используются линейные усилители «Октава-80Б» мощностью 80 Вт, которые можно подключать как непосредственно к центральному блоку, так и в линию оповещателей. Количество подключаемых линейных усилителей не ограничено.

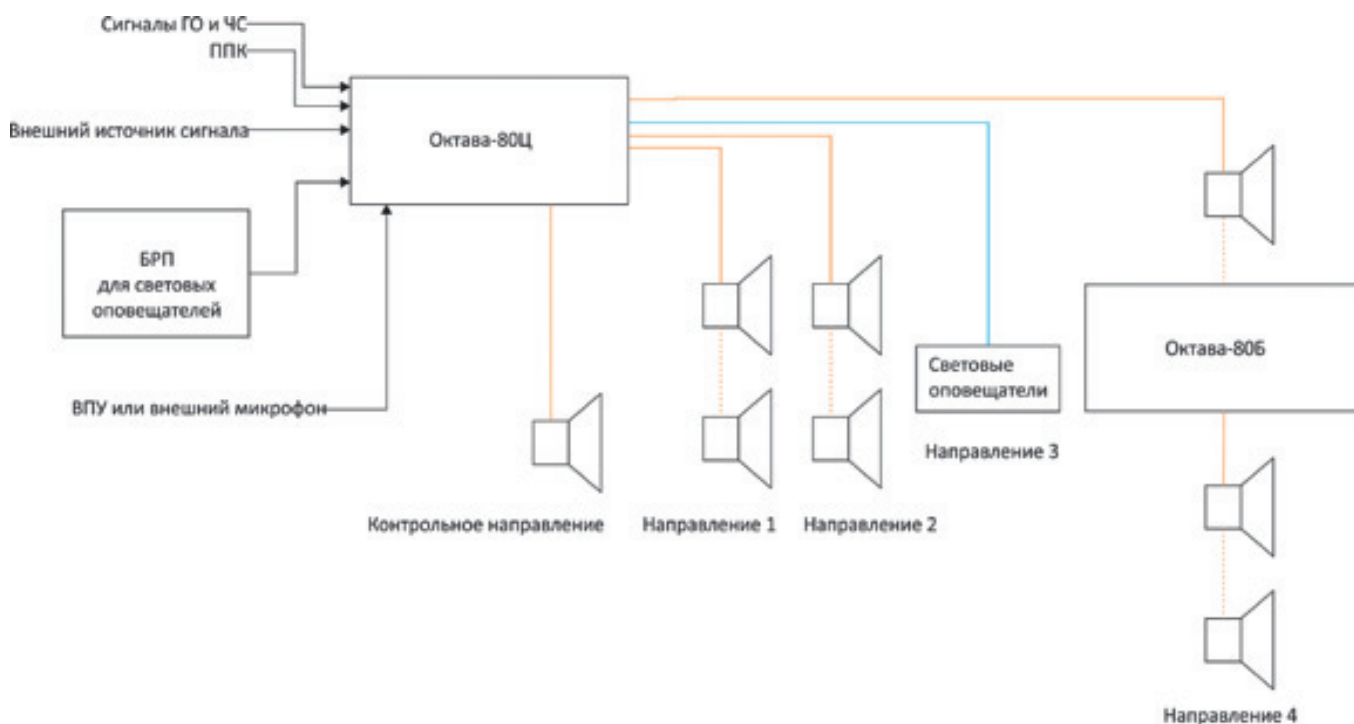

ПРИБОР УПРАВЛЕНИЯ ОПОВЕЩЕНИЕМ «ОКТАВА-80Ц»

Обеспечивает трансляцию записанных речевых сообщений в заданные направления, включение световых и звуковых оповещателей по командам оператора или внешних устройств, прямую трансляцию речевых сообщений от встроенного или внешнего микрофона. Осуществляет непрерывный контроль исправности линий связи речевого оповещения с индикацией неисправного состояния. При пропадании сетевого напряжения автоматически переходит на резервное питание.

- Трансляция записанных сообщений по командам оператора или внешних устройств
- Прямая трансляция сообщений со встроенного или внешнего микрофона
- 4 коммутируемых + 1 контрольное направления речевого оповещения
- Два нестираемых предварительно записанных сообщения
- Запись двух пользовательских речевых сообщений
- Управление звуковыми и световыми оповещателями
- Трансляция сигналов ГО и ЧС
- Возможность трансляции звуковых сигналов от внешних источников
- Контроль исправности линий связи речевого оповещения
- Индикация наличия сетевого напряжения, наличия и исправности АКБ, неисправности линии связи
- Шлейф передачи извещения «Неисправность»
- Шлейф передачи извещения «Активация»
- Автоматический переход на резервное питание при пропадании основного
- Блокировка органов управления от несанкционированного доступа
- Возможность наращивания выходной мощности с помощью дополнительных линейных усилителей



Напряжение питания	220 В, 50 Гц
Мощность, потребляемая в режиме оповещения	не более 100 Вт
Диапазон рабочих температур окружающей среды	-10...+40°C
Степень защиты оболочки	IP20
Номинальное выходное напряжение	30 В или 100 В (в зависимости от исполнения)
Максимальная выходная мощность	80 Вт
Диапазон воспроизводимых частот	200...10000 Гц
Длительность записываемых сообщений	два сообщения по 30 с
Емкость АКБ*	14 Ач (12 В)

* не входят в комплект поставки

УСИЛИТЕЛЬ ЛИНЕЙНЫЙ «ОКТАВА-80Б»

Предназначен для наращивания выходной мощности системы оповещения «Октава-80». Используется в составе автоматической пожарной сигнализации или автономной системы оповещения совместно с прибором управления оповещением «Октава-80Ц».

Усилитель подключается к прибору управления оповещением «Октава-80Ц» или в линию оповещения, увеличивая выходную мощность системы. Имеет собственный источник резервированного питания, гальванически развязанные вход и выход, активируется при подаче звукового сигнала на вход, что существенно снижает потребление в дежурном режиме.

- Контроль исправности линии связи речевого оповещения
- Индикация наличия сетевого напряжения и исправности АКБ
- Индикация Активации системы
- Шлейф передачи извещения «Неисправность линии оповещения»
- Шлейф передачи извещения «Норма сеть/ Исправность АКБ/ Наличие АКБ»
- Автоматический переход на резервное питание при пропадании основного
- Входное напряжение может быть как 30, так и 100 В (переключаемое)



ОКТАВА-80Б

ОКТАВА-80Б ИСП.5



Усилитель линейный «Октава-80Б исп.5» расширяет возможности системы оповещения «Октава-80». Всепогодное исполнение (IP54, расширенный температурный диапазон $-40...+40^{\circ}\text{C}$) и практически неограниченная суммарная мощность позволяют использовать систему оповещения «Октава-80» для организации местного экстренного оповещения населения об угрозе возникновения или о возникновении чрезвычайных ситуаций в населенных пунктах.

	Октава-80Б	Октава-80Б исп.5
Напряжение питания	220 В, 50 Гц	
Мощность, потребляемая в режиме оповещения	не более 100 Вт	не более 125 Вт
Диапазон рабочих температур окружающей среды	$-10...+40^{\circ}\text{C}$	$-40...+40^{\circ}\text{C}$
Степень защиты оболочки	IP20	IP54
Номинальное выходное напряжение	30 В или 100 В (в зависимости от исполнения)	
Максимальная выходная мощность	80 Вт	
Диапазон воспроизводимых частот	200...10000 Гц	
Емкость АКБ*	14 Ач (12 В)	

* не входят в комплект поставки

ВЫНОСНОЙ ПУЛЬТ УПРАВЛЕНИЯ ВПУ-4

Предназначен для удаленной передачи и коммутации речевых сообщений в составе системы оповещения «Октава-80».

Дублирует встроенный микрофон и кнопки коммутатора направлений оповещения прибора «Октава-80Ц».



СИСТЕМА ОПОВЕЩЕНИЯ «ОКТАВА-100»

Предназначена для обеспечения своевременного оповещения людей о пожаре и управления эвакуацией. Система состоит из приборов управления оповещением «Октава-100Ц», усилителей линейных «Октава-100Б», пультов управления ВПУ-16 и речевых оповещателей АС. Связь между составными частями системы осуществляется по RS-485, что позволяет строить сложные структуры оповещения с линиями связи большой протяженности. В зависимости от состава, система обеспечивает от 1 до 16 зон речевого и светового оповещения, при этом мощность каждой зоны можно увеличивать с помощью линейных усилителей «Октава-80Б» и «Октава-100Б».

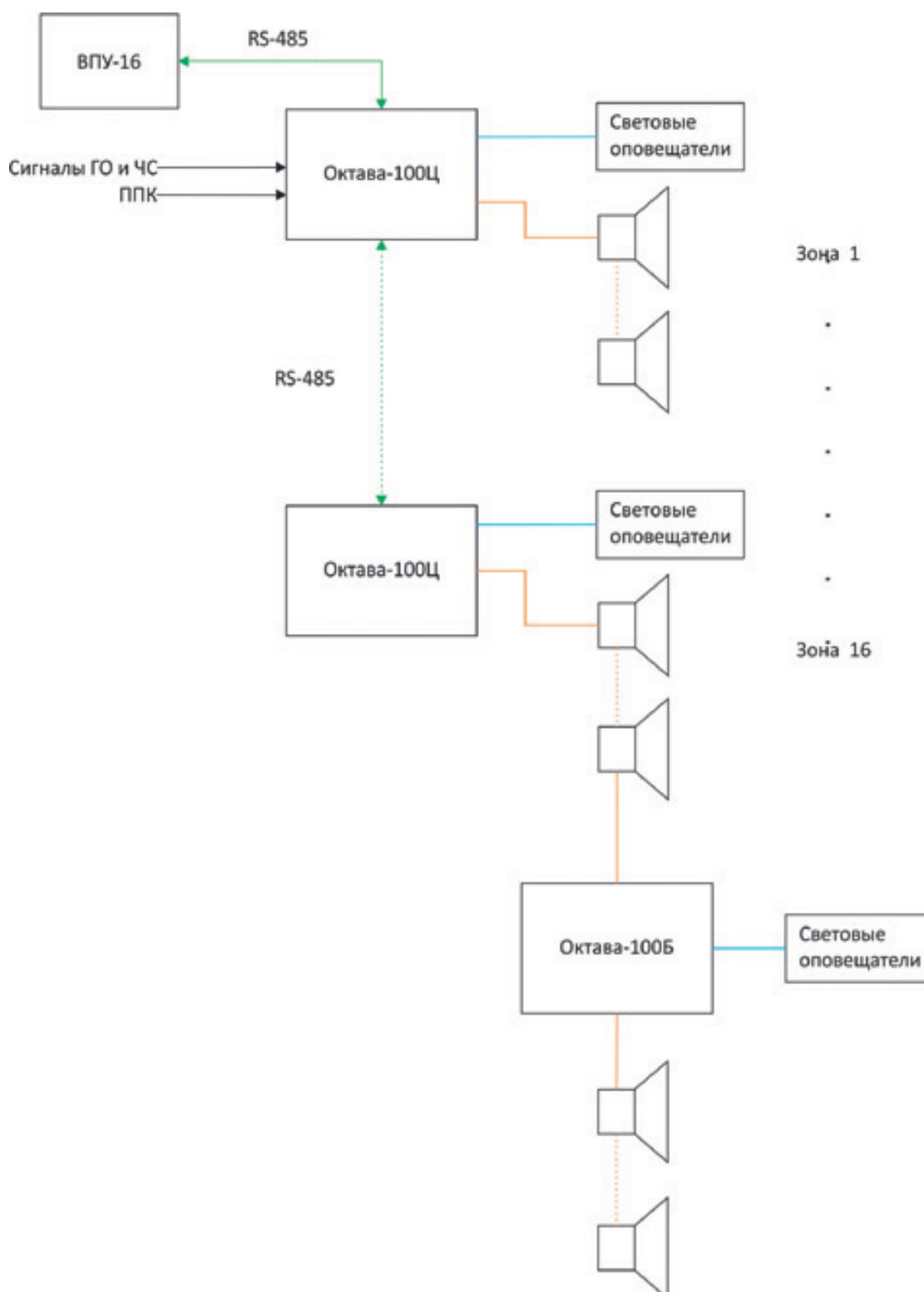

ПРИБОР УПРАВЛЕНИЯ ОПОВЕЩЕНИЕМ «ОКТАВА-100Ц»

Однозонный прибор управления оповещением, обеспечивает трансляцию записанных речевых сообщений, включение и питание световых оповещателей по командам внешних устройств, прямую трансляцию речевых сообщений оператора от встроенного или внешнего микрофона. Осуществляет непрерывный контроль исправности линий связи речевого и светового оповещения с индикацией неисправного состояния. При пропадании сетевого напряжения автоматически переходит на резервное питание.



- Управление в составе системы оповещения «Октава-100» по RS-485
- Возможность наращивания по зонам и по мощности
- Трансляция записанных сообщений по командам внешних устройств
- Прямая трансляция сообщений от встроенного микрофона, внешнего микрофона ВМ-02 или пульта управления ВПУ-16
- Два нестираемых предварительно записанных сообщения
- Запись двух пользовательских речевых сообщений
- Питание световых оповещателей от встроенного резервированного источника
- Трансляция сигналов ГО и ЧС
- Возможность трансляции звуковых сигналов от внешних источников
- Контроль исправности линий связи речевого и светового оповещения
- Контроль входных линий управления
- Индикация наличия сетевого напряжения, наличия АКБ и ее состояния
- Индикация неисправности системы
- Индикация Активации системы
- Шлейф передачи извещения «Неисправность»
- Шлейф передачи извещения «Активация»
- Автоматический переход на резервное питание при пропадании основного

Напряжение питания	220 В, 50 Гц
Мощность, потребляемая в режиме оповещения	не более 120 Вт
Диапазон рабочих температур окружающей среды	-10...+40°C
Степень защиты оболочки	IP20
Номинальное выходное напряжение	30 В и 100 В
Номинальное выходное напряжение светового оповещения	24 В
Максимальный выходной ток светового оповещения	250 мА
Номинальная выходная мощность	80 Вт
Диапазон воспроизводимых частот	200...10000 Гц
Длительность записываемых сообщений	два сообщения по 120 с
Емкость АКБ*	7 Ач (24 В)

* не входят в комплект поставки

УСИЛИТЕЛЬ ЛИНЕЙНЫЙ «ОКТАВА-100Б»

Предназначен для наращивания выходной мощности системы оповещения «Октава-100». Используется в составе автоматической пожарной сигнализации или автономной системы оповещения совместно с прибором управления оповещением «Октава-100Ц».

Усилитель подключается в линию оповещения, увеличивая выходную мощность системы. Имеет собственный источник резервированного питания, гальванически развязанные вход и выход, активируется при подаче звукового сигнала на вход, что существенно снижает потребление в дежурном режиме.

- Питание световых оповещателей от встроенного резервированного источника
- Контроль исправности линий связи речевого и светового оповещения
- Индикация наличия сетевого напряжения, наличия АКБ и ее состояния
- Шлейф передачи извещения «Неисправность»
- Шлейф передачи извещения «Активация»
- Автоматический переход на резервное питание при пропадании основного

Напряжение питания	220 В, 50 Гц
Мощность, потребляемая в режиме оповещения	не более 120 Вт
Диапазон рабочих температур окружающей среды	-10...+40°C
Степень защиты оболочки	IP20
Номинальное выходное напряжение	30 В и 100 В
Номинальное выходное напряжение светового оповещения	24 В
Максимальный выходной ток светового оповещения	250 мА
Номинальная выходная мощность	80 Вт
Диапазон воспроизводимых частот	200...10000 Гц
Емкость АКБ*	7 Ач (24 В)

* не входят в комплект поставки

ПУЛЬТ УПРАВЛЕНИЯ ВПУ-16

Предназначен для объединения приборов управления оповещением «Октава-100Ц» в единую систему, управляемую по RS-485.

- Обеспечивает управление 16-ю зонами оповещения.
- Контроль и индикация исправности всех составляющих системы
- Трансляция записанных сообщений в выбранные зоны
- Прямая трансляция сообщений оператора в выбранные зоны
- Встроенный микрофон



АКСЕССУАРЫ

ВНЕШНИЕ МИКРОФОНЫ ВМ-01 И ВМ-02

Предназначены для оперативной передачи речевых сообщений в составе систем оповещения. Дублируют встроенный микрофон приборов управления оповещением.

- ВМ-01 для работы с прибором «Октава-80Ц»
- ВМ-02 для работы с прибором «Октава-100Ц»



ПРИБОР КОНТРОЛЯ ЛИНИЙ РЕЧЕВОГО ОПОВЕЩЕНИЯ КП-100

Предназначен для оценки параметров линий речевого оповещения.

Используется при монтаже, настройке и обслуживании любых систем речевого оповещения с напряжением в линии 30 или 100 В.

Подключив прибор к линии оповещения вместо источника сигнала можно определить суммарную мощность подключенных речевых оповещателей, наличие обрыва и короткого замыкания линии. Питание прибора осуществляется от четырех батареек «АА».



ОПОВЕЩАТЕЛИ РЕЧЕВЫЕ

Предназначены для воспроизведения речевых сообщений и музыкальных программ в составе систем оповещения «Октава-80», «Октава-100» и аналогичных систем.

В зависимости от исполнения крепятся к стене или потолку, имеют металлический или пластиковый корпус и рассчитаны на работу с входным напряжением 30 или 100 В.

Обеспечивают проверку целостности линии связи в составе систем оповещения «Октава-80» и «Октава-100».



АС-0,5-30/100 (НМ)
АС-1-30/100 (НМ)
АС-3-30/100 (НМ)



АС-3-30/100 (НП)



АС-0,5-30/100 (ПП)
АС-1-30/100 (ПП)
АС-3-30/100 (ПП)



АС-10-30/100 ИСП.5



АС-5-30/100 (НМ)



АС-5-30/100 (НП)



АС-5-30/100 (ПП)



АС-0,5-30/100 (НП)
АС-1-30/100 (НП)

Исполнение	Уровень звукового давления на частоте 1000 Гц, дБ (± 3 дБ)	Входное напряжение, В	Габаритные размеры, мм
АС-0,5-30/100 (НМ)	83	30/100	180x130x60
АС-0,5-30/100 (НП)	88	30/100	125x125x60
АС-0,5-30/100 (ПП)	83	30/100	Ø185x68
АС-1-30/100 (НМ)	92	30/100	180x130x60
АС-1-30/100 (НП)	90	30/100	125x125x60
АС-1-30/100 (ПП)	86	30/100	Ø185x68
АС-3-30/100 (НМ)	94	30/100	180x130x60
АС-3-30/100 (НП)	94	30/100	180x140x70
АС-3-30/100 (ПП)	90	30/100	Ø185x68
АС-5-30/100 (НМ)	102	30/100	300x200x100
АС-5-30/100 (НП)	104	30/100	225x185x82
АС-5-30/100 (ПП)	98	30/100	Ø190x85
АС-10-30/100 исп.5	110	30/100	240x230x170

« БЛОКИ ПИТАНИЯ »

БЛОКИ БЕСПЕРЕБОЙНОГО ПИТАНИЯ

Предназначены для обеспечения бесперебойного питания постоянным током различных устройств, в том числе устройств охранной и пожарной сигнализации, систем контроля и управления доступом.

Блоки представляют собой сетевые стабилизированные источники электропитания с функцией заряда АКБ и питания нагрузки от АКБ при пропадании сетевого напряжения.

Блоки бесперебойного питания линейные БРП

V Соответствуют всем нормам пожарной безопасности

Рекомендуются для питания нагрузок с большим стартовым током.

Блоки представляют собой сетевые источники электропитания с понижающим трансформатором, линейным стабилизатором и встроенным зарядным устройством для АКБ.



- Питание нагрузки номинальным напряжением
- Заряд АКБ осуществляется встроенным зарядным устройством с ограничением тока заряда
- Питание нагрузки от АКБ при пропадании сетевого напряжения
- Индикация наличия сетевого и выходного напряжений
- Индикация исправности АКБ
- Шлейф передачи извещения «Неисправность»
- Два клеммника для подключения нагрузки
- Защита от перегрузки и короткого замыкания по выходу
- Защита АКБ от глубокого разряда
- Восстанавливаемый термopредохранитель в трансформаторе
- Напряжение питания 187...242 В, 50 Гц
- Диапазон рабочих температур окружающей среды -10...+40°C
- Степень защиты оболочки IP20

Исполнение	Выходное напряжение, В	АКБ*	Максимальный выходной ток (в течение 30 мин.), А	Номинальный (длительный) выходной ток, А
БРП-12-1,5/7	13,7	1 x 7 Ач	1,5	1,2
БРП-12-1,5/14	13,7	2 x 7 Ач	1,5	1,2
БРП-12-1,5/28	13,7	4 x 7 Ач	1,5	1,2
БРП-12-3/7	13,7	1 x 7 Ач	3	2,2
БРП-12-3/14	13,7	2 x 7 Ач	3	2,2
БРП-12-3/28	13,7	4 x 7 Ач	3	2,2
БРП-12-3/40	13,7	1 x 40 Ач	3	2,2
БРП-12-5/7	13,7	1 x 7 Ач	5	3,6
БРП-12-5/14	13,7	2 x 7 Ач	5	3,6
БРП-12-5/28	13,7	4 x 7 Ач	5	3,6
БРП-12-5/40	13,7	1 x 40 Ач	5	3,6
БРП-24-1,5/7	27,6	2 x 7 Ач	1,5	1,2
БРП-24-3/7	27,6	2 x 7 Ач	3	2,2
БРП-24-3/14	27,6	4 x 7 Ач	3	2,2
БРП-24-3/40	27,6	2 x 40 Ач	3	2,2
БРП-24-5/7	27,6	2 x 7 Ач	5	3,6
БРП-24-5/14	27,6	4 x 7 Ач	5	3,6
БРП-24-5/40	27,6	2 x 40 Ач	5	3,6

* не входят в комплект поставки

Блоки бесперебойного питания импульсные БРП-И

✓ Соответствуют всем нормам пожарной безопасности

Рекомендуются для объектов с широким диапазоном изменений сетевого напряжения.

Блоки представляют собой сетевые источники электропитания с импульсным стабилизатором и встроенным зарядным устройством для АКБ.

- Заряд АКБ осуществляется встроенным зарядным устройством с ограничением тока заряда
- Питание нагрузки от АКБ при пропадании сетевого напряжения
- Питание нагрузки номинальным напряжением через три независимых канала с отдельными восстанавливаемыми предохранителями
- Индикация состояния выходных предохранителей
- Индикация наличия сетевого и выходного напряжений
- Индикация исправности АКБ
- Шлейф передачи извещения «Неисправность»
- Защита от перегрузки и короткого замыкания по выходу
- Защита АКБ от глубокого разряда
- Напряжение питания 120...240 В, 50 Гц
- Диапазон рабочих температур окружающей среды -10...+40°C
- Степень защиты оболочки IP20

Исполнение	Выходное напряжение, В	АКБ*	Максимальный выходной ток (в течение 30 мин.), А	Номинальный (длительный) выходной ток, А
БРП-12-1/1,2-И	13,7	1 x 1,2 Ач	1	0,7
БРП-12-1,8/7-И	13,7	1 x 7 Ач	1,8	1,3
БРП-12-4,4/7-И	13,7	1 x 7 Ач	4,4	3,1
БРП-12-4,4/14-И	13,7	2 x 7 Ач	4,4	3,1
БРП-12-4,4/28-И	13,7	4 x 7 Ач	4,4	3,1
БРП-12-4,4/40-И	13,7	1 x 40 Ач	4,4	3,1
БРП-12-7,3/14-И**	13,7	2 x 7 Ач	7,3	5,1
БРП-12-7,3/28-И**	13,7	4 x 7 Ач	7,3	5,1
БРП-12-7,3/40-И**	13,7	1 x 40 Ач	7,3	5,1
БРП-12-11-И**	13,7	внешние	11	7,7
БРП-24-0,9/7-И	27,6	2 x 7 Ач	0,9	0,7
БРП-24-2,2/7-И	27,6	2 x 7 Ач	2,2	1,5
БРП-24-2,2/14-И	27,6	4 x 7 Ач	2,2	1,5
БРП-24-3,6/7-И**	27,6	2 x 7 Ач	3,6	2,5
БРП-24-3,6/14-И**	27,6	4 x 7 Ач	3,6	2,5
БРП-24-3,6/40-И**	27,6	2 x 40 Ач	3,6	2,5
БРП-24-5,4-И**	27,6	внешние	5,4	3,8

* не входят в комплект поставки

** блоки мощностью от 70 Вт имеют дополнительно:

- Питание нагрузки номинальным напряжением через три независимых канала с отдельными восстанавливаемыми предохранителями
- Индикация срабатывания выходных предохранителей

Блоки бесперебойного питания для установки на DIN-рейку БРП-И исп.3

V Соответствуют всем нормам пожарной безопасности

Рекомендуется для объектов с широким диапазоном изменений сетевого напряжения.

Блоки представляют собой сетевые источники электропитания с импульсным стабилизатором и встроенным зарядным устройством для АКБ. Поставляются в виде бескорпусного модуля с креплением для установки на DIN-рейку.

- Заряд АКБ осуществляется встроенным зарядным устройством с ограничением тока заряда
- Питание нагрузки от АКБ при пропадании сетевого напряжения
- Питание нагрузки номинальным напряжением через три независимых канала с отдельными восстанавливаемыми предохранителями
- Индикация состояния выходных предохранителей
- Индикация наличия сетевого и выходного напряжений
- Индикация исправности АКБ
- Шлейф передачи извещения «Неисправность»
- Защита от перегрузки и короткого замыкания по выходу
- Защита АКБ от глубокого разряда
- Винтовой клеммник для подключения АКБ (комплект шнуров приобретается отдельно исходя из требуемой емкости АКБ)
- Напряжение питания 120...240 В, 50 Гц
- Диапазон рабочих температур окружающей среды -10...+40°C



Исполнение	Выходное напряжение, В	Максимальный выходной ток (в течение 30 мин.), А	Номинальный (длительный) выходной ток, А
БРП-12-1-И исп.3	13,7	1	0,7
БРП-12-1,8-И исп.3	13,7	1,8	1,3
БРП-12-4,4-И исп.3	13,7	4,4	3,1
БРП-12-7,3-И исп.3*	13,7	7,3	5,1
БРП-12-11-И исп.3*	13,7	11	7,7
БРП-24-0,9-И исп.3	27,6	0,9	0,7
БРП-24-2,2-И исп.3	27,6	2,2	1,5
БРП-24-3,6-И исп.3*	27,6	3,6	2,5
БРП-24-5,4-И исп.3*	27,6	5,4	3,8

* блоки мощностью от 70 Вт имеют дополнительно:

- Питание нагрузки номинальным напряжением через три независимых канала с отдельными восстанавливаемыми предохранителями
- Индикация срабатывания выходных предохранителей

Блоки бесперебойного питания трансформаторно-импульсные БРП-ТИ

Рекомендуются для объектов с нестабильным сетевым напряжением.

Блоки представляют собой сетевые источники электропитания с понижающим трансформатором, импульсным стабилизатором и АКБ, включенными по буферной схеме.

- Питание нагрузки номинальным напряжением
- Заряд АКБ осуществляется с выхода источника питания (буферная схема) с ограничением тока заряда
- Питание нагрузки от АКБ при пропадании сетевого напряжения
- Индикация наличия сетевого и выходного напряжений
- Шлейф передачи извещения «Норма сеть»
- Шлейф передачи извещения «Норма выход»
- Защита от перегрузки и короткого замыкания по выходу
- Защита АКБ от глубокого разряда
- Восстанавливаемый термopредохранитель в трансформаторе
- Напряжение питания 160...240 В, 50 Гц
- Диапазон рабочих температур окружающей среды -10...+40°C
- Степень защиты оболочки IP20

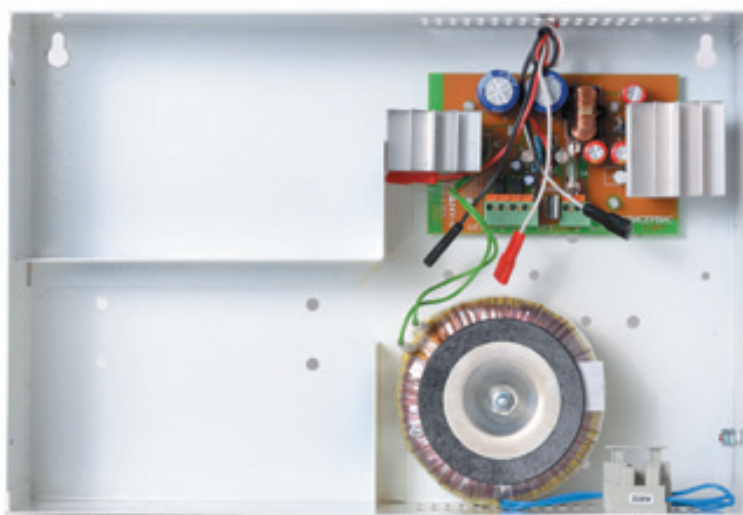

Исполнение	Выходное напряжение, В	АКБ*	Максимальный выходной ток (в течение 30 мин.), А	Номинальный (длительный) выходной ток, А
БРП-12-4/7-ТИ	13,7	1 x 7 Ач	4	3
БРП-12-4/14-ТИ	13,7	2 x 7 Ач	4	3
БРП-12-4/28-ТИ	13,7	4 x 7 Ач	4	3
БРП-12-4/40-ТИ	13,7	1 x 40 Ач	4	3
БРП-12-10-ТИ	13,7	внешние	10	7
БРП-24-3/7-ТИ	27,6	2 x 7 Ач	3	2,2
БРП-24-3/14-ТИ	27,6	4 x 7 Ач	3	2,2
БРП-24-3/40-ТИ	27,6	2 x 40 Ач	3	2,2
БРП-24-9-ТИ	27,6	внешние	9	6,3

* не входят в комплект поставки

Блоки бесперебойного питания в исполнении EURO 19" БРП исп.2

Предназначены для установки в аппаратные стойки стандарта EURO 19". Выполнены в корпусах высотой 3U.

- Питание нагрузки от АКБ при пропадании сетевого напряжения
- Защита АКБ от глубокого разряда
- Индикация значения выходного напряжения
- Защита от перегрузки и короткого замыкания по выходу
- Диапазон рабочих температур окружающей среды -10...+40°C
- Степень защиты оболочки IP20



БРП ИСП.2

✓ Соответствуют всем нормам пожарной безопасности

Рекомендуются для систем с повышенными требованиями к контролю работоспособности блока. Блоки представляют собой сетевые источники электропитания с понижающим трансформатором, линейным стабилизатором и встроенным зарядным устройством для АКБ.

- Питание нагрузки номинальным напряжением
- Заряд АКБ осуществляется встроенным зарядным устройством с ограничением тока заряда
- Индикация наличия сетевого и выходного напряжений
- Индикация исправности АКБ
- Шлейф передачи извещения «Неисправность»
- Напряжение питания 187...242 В, 50 Гц
- Восстанавливаемый термopедохранитель в трансформаторе

Исполнение	Выходное напряжение, В	АКБ*	Максимальный выходной ток (в течение 30 мин.), А	Номинальный (длительный) выходной ток, А
БРП-12-5/42 исп.2	13,7	6 x 7 Ач	5	3,6
БРП-12-5_12-5 исп.2	Канал 1: 13,7 Канал 2: 13,7	внешние	5 5	3,6 3,6
БРП-24-5/21 исп.2	26,7	6 x 7 Ач	5	3,6
БРП-24-5_24-5 исп.2	Канал 1: 26,7 Канал 2: 26,7	внешние	5 5	3,6 3,6

* не входят в комплект поставки

БРП-И ИСП.2

✓ Соответствуют всем нормам пожарной безопасности

Рекомендуются для объектов с широким диапазоном изменений сетевого напряжения. Блоки представляют собой сетевые источники электропитания с импульсным стабилизатором и встроенным зарядным устройством для АКБ.

- Питание нагрузки номинальным напряжением через три зависимых канала с отдельными восстанавливаемыми предохранителями (у двухканальных блоков, соответственно три пары зависимых каналов)
- Индикация срабатывания выходных предохранителей
- Заряд АКБ осуществляется встроенным зарядным устройством с ограничением тока заряда
- Индикация наличия сетевого и выходного напряжений, наличия АКБ и ее состояния
- Шлейф передачи извещения «Неисправность»
- Напряжение питания 120...240 В, 50 Гц



Исполнение	Выходное напряжение, В	АКБ*	Максимальный выходной ток (в течение 30 мин.), А	Номинальный (длительный) выходной ток, А
БРП-12-7,3/42-И исп.2	13,7	6 x 7 Ач	7,3	5,7
БРП-12-7,3-И_12-7-И исп.2	Канал 1: 13,7 Канал 2: 13,7	внешние	7,3 7,3	5,7 5,7
БРП-12-11/28-И исп.2	13,7	4 x 7 Ач	11	8,5
БРП-24-3,6/14-И исп.2	27,6	4 x 7 Ач	3,6	2,8
БРП-24-3,6-И_24-3,6-И исп.2	Канал 1: 27,6 Канал 2: 27,6	внешние	3,6 3,6	2,8 2,8
БРП-24-5,4/14-И исп.2	27,6	4 x 7 Ач	5,4	3,8
БРП-24-5,4_24-5,4-И исп.2	Канал 1: 27,6 Канал 2: 27,6	внешние	5,4	3,8

* не входят в комплект поставки

Блоки бесперебойного питания всепогодного исполнения БРП-ТИ исп.5

Герметизированный корпус с термостатированным отсеком под АКБ обеспечивает всепогодное исполнение блока. Рекомендуются для объектов с нестабильным сетевым напряжением.

Блок представляет собой сетевой источник электропитания с понижающим сетевым трансформатором, импульсным стабилизатором и АКБ, включенными по буферной схеме.

- Питание нагрузки номинальным напряжением
- Заряд АКБ осуществляется с выхода источника питания (буферная схема) с ограничением тока заряда
- Питание нагрузки от АКБ при пропадании сетевого напряжения
- Индикация наличия сетевого и выходного напряжений
- Шлейф передачи извещения «Норма сеть»
- Шлейф передачи извещения «Норма выход»
- Защита от перегрузки и короткого замыкания по выходу
- Защита АКБ от глубокого разряда
- Восстанавливаемый термopредохранитель в трансформаторе
- Напряжение питания 160...240 В, 50 Гц
- Диапазон рабочих температур окружающей среды -30...+40°C
- Степень защиты оболочки IP54
- Тампер вскрытия корпуса



Исполнение	Выходное напряжение, В	АКБ*	Максимальный выходной ток (в течение 30 мин.), А	Номинальный (длительный) выходной ток, А
БРП-12-4/14-ТИ исп.5	13,7	2 x 7 Ач	4	3
БРП-24-3/7-ТИ исп.5	27,6	2 x 7 Ач	3	2,2

* не входят в комплект поставки

ТЕРМОСТАТИРОВАННЫЙ ЧЕХОЛ «УШАН-1»

Предназначен для поддержания в рабочем состоянии АКБ* (2 x 12 В/7 Ач) при пониженных температурах окружающей среды.

- Автоматический модуль подогрева
- Питание подогрева непосредственно от сети
- Защита трансформатора встроенным термopредохранителем

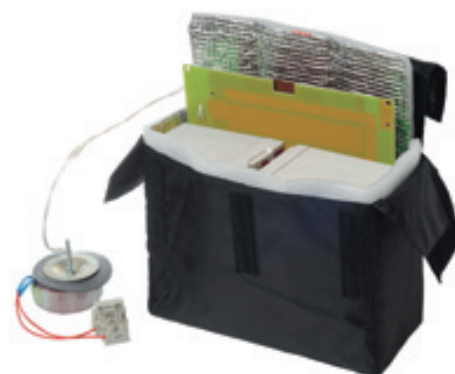

Напряжение питания	187...240 В, 50 Гц
Температура включения/отключения подогрева	0/+5°C
Потребляемая мощность	12 Вт
Внутренние размеры	65 x 150 x 195 мм

* не входят в комплект поставки

СИСТЕМА РАСПРЕДЕЛЕННОГО БЕСПЕРЕБОЙНОГО ПИТАНИЯ «ЛОЗА»

Предназначена для питания постоянным током различных устройств, в том числе устройств охранной сигнализации и видеонаблюдения, расположенных на протяженном периметре. Позволяет реализовать бесперебойное питание аварийного освещения на объектах.

Система состоит из центрального блока (БЦ) и набора периферийных преобразователей напряжения (ПН). БЦ выдает в линию напряжение, в несколько раз превышающее необходимое для питания устройств расположенных на периметре. Непосредственно рядом с устройством устанавливается ПН, преобразующий напряжение линии в напряжение, необходимое для питания устройства.

Использование повышенного напряжения в линии позволяет существенно уменьшить сечение проводов питания на периметре и обеспечить устройства необходимым напряжением питания, независимо от удаленности. Наличие гальванической развязки в преобразователях обеспечивает корректную организацию «заземления» устройств.

Рассчитать необходимые сечения проводов можно с помощью программы «Калькулятор СРП «Лоза», доступной на нашем сайте.

БЛОКИ ЦЕНТРАЛЬНЫЕ БЦ

Предназначены для обеспечения бесперебойного питания постоянным током периферийных преобразователей системы распределенного электропитания «Лоза».

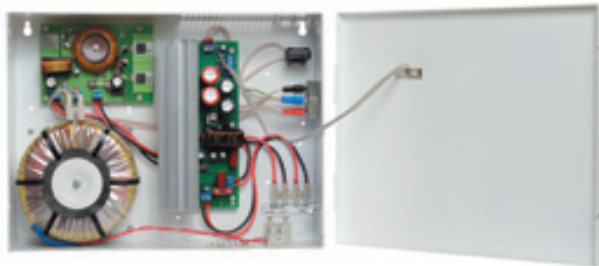

Блоки представляют собой сетевые источники электропитания с понижающим трансформатором, импульсным стабилизатором и АКБ, включенными по буферной схеме. Напряжение в линию выдается через повышающий преобразователь с гальванической развязкой и стабилизатором, что исключает влияние напряжения АКБ на значение выходного напряжения, при отсутствии сети.

- Заряд АКБ осуществляется по буферной схеме
- Питание нагрузки от АКБ при пропадании сетевого напряжения
- Индикация наличия сетевого и выходного напряжений
- Шлейф передачи извещения «Норма сеть»
- Шлейф передачи извещения «Норма выход»
- Защита от перегрузки и короткого замыкания по выходу
- Защита АКБ от глубокого разряда
- Восстанавливаемый термopедохранитель в трансформаторе
- Напряжение питания 160...240 В, 50 Гц
- Диапазон рабочих температур окружающей среды -10...+40°C
- Степень защиты оболочки IP20
- Напряжение в линии не зависит от напряжения на АКБ

Исполнение	Выходное напряжение, В	АКБ*	Максимальный выходной ток (в течение 30 мин.), А	Номинальный (длительный) выходной ток, А
БЦ-48-2,7-ТИ	48	внешние	2,7	1,9
БЦ-110-1,5-ТИ	110	внешние	1,5	1,3

* не входят в комплект поставки

ПРЕОБРАЗОВАТЕЛИ НАПРЯЖЕНИЯ ПН

Предназначены для обеспечения питания постоянным током различных устройств, в том числе устройств охранной сигнализации и видеонаблюдения в составе системы распределенного бесперебойного питания «Лоза». Используются для питания устройств на протяженном периметре совместно с центральными блоками БЦ.

ПН представляют собой преобразователи постоянного напряжения с импульсным стабилизатором и гальванической развязкой между входом и выходом.

- Питание нагрузки номинальным напряжением
- Индикация наличия выходного напряжения
- Защита от перегрузки и короткого замыкания по выходу
- Диапазон рабочих температур окружающей среды -40...+50°C
- Степень защиты оболочки IP65

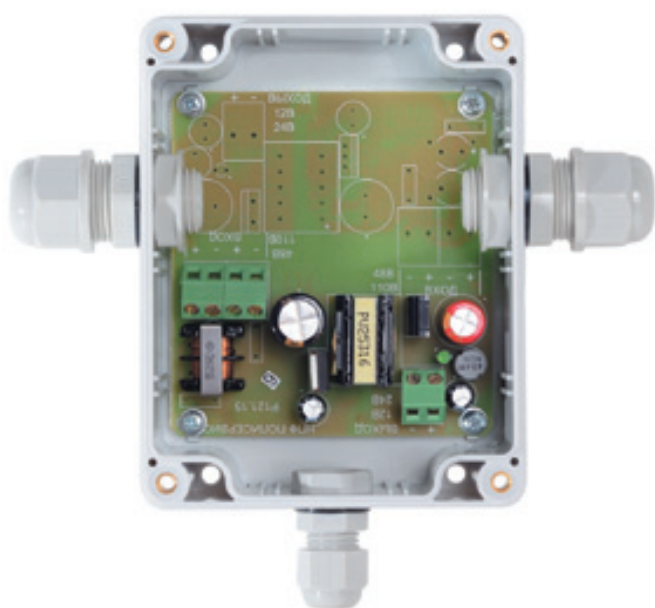

Исполнение	Напряжение питания, В	Выходное напряжение, В	Максимальный (длительный) выходной ток, А
ПН-48-12-1,5	24...60	12	1,5
ПН-48-24-0,75	24...60	24	0,75
ПН-110-12-1,5	48...120	12	1,5
ПН-110-24-0,75	48...120	24	0,75

БЛОКИ ПИТАНИЯ

Предназначены для обеспечения питания постоянным током различных устройств, не нуждающихся в резервированном питании.

Блоки представляют собой сетевые стабилизированные источники электропитания с понижающим трансформатором и линейным стабилизатором.



- Питание нагрузки номинальным напряжением
- Индикация наличия сетевого и выходного напряжений
- Шлейф передачи извещения «Норма сеть»
- Защита от перегрузки и короткого замыкания по выходу
- Восстанавливаемый термopредохранитель в трансформаторе
- Напряжение питания 220 В, 50 Гц
- Диапазон рабочих температур окружающей среды -10...+40°C
- Степень защиты оболочки IP20

Исполнение	Выходное напряжение, В	Максимальный выходной ток (в течение 30 мин.), А	Номинальный (длительный) выходной ток, А
БП-12-1,3	13,7	1,3	0,9
БП-24-1	27,6	1	0,7

БЛОК ПИТАНИЯ ПЕРЕМЕННОГО ТОКА БП~24В-1,5А С МОДУЛЕМ УЗ-1ТВ-24

Предназначен для обеспечения питания переменным током телевизионных камер с номинальным напряжением питания ~24 В. Герметизированный корпус обеспечивает всепогодное исполнение блока.

Блок представляет собой сетевой источник переменного напряжения с понижающим трансформатором, обеспечивает защиту телевизионной камеры по питанию и выходному сигналу от импульсных перенапряжений, в том числе при воздействии грозы.

- Восстанавливаемый термopредохранитель в трансформаторе
- Напряжение питания 220 В, 50 Гц
- Диапазон рабочих температур окружающей среды -40...+40°C
- Степень защиты оболочки IP65

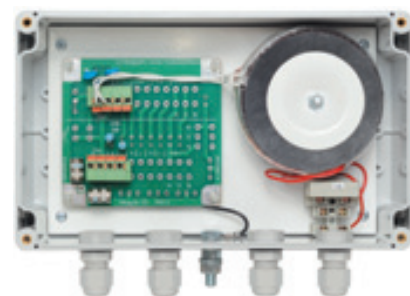

Исполнение	Выходное напряжение, В	Номинальный (длительный) выходной ток, А
БП~24В-1,5А с модулем УЗ-1ТВ-24	27,6	1,5

АКСЕССУАРЫ

УСТРОЙСТВА ЗАЩИТЫ АКБ ОТ ГЛУБОКОГО РАЗРЯДА УЗА

Предназначены для защиты аккумуляторных батарей от глубокого разряда и короткого замыкания (модели с литерой «П») в системах бесперебойного питания с АКБ, включенными по буферной схеме, не имеющих данной функции.

Все блоки питания производства НПФ «Полисервис» штатно оснащены УЗА.

Устройство включается в разрыв цепи между блоком бесперебойного питания и нагрузкой. При разряде АКБ ниже допустимого уровня устройство разрывает цепь питания нагрузки до восстановления нормального напряжения на АКБ. В случае короткого замыкания (перегрузки) выходной линии устройство так же разрывает цепь питания нагрузки. После устранения неисправности питание нагрузки автоматически восстанавливается.

УЗА выполнены в виде бескорпусных модулей и устанавливаются внутрь любых типов блоков резервированного питания.

- Диапазон рабочих температур окружающей среды -10...+40°C
- Габаритные размеры платы 23 x 35 x 20 мм



Исполнение	Напряжение отключения нагрузки от БРП, В	Напряжение подключения нагрузки к БРП, В	Ток срабатывания защиты, А	Падение напряжения при номинальном токе	Остаточное напряжение на нагрузке
УЗА-12	10,5	12,5	нет защиты	0	0
УЗА-24	21	25	нет защиты	0	0
УЗА-12П-5	10,5	12,5	5	не более 0,1	не более 0,65
УЗА-24П-5	21	25	5	не более 0,1	не более 0,65
УЗА-12П-10	10,5	12,5	10	не более 0,1	не более 0,65
УЗА-24П-10	21	25	10	не более 0,1	не более 0,65

УСТРОЙСТВО РАСПРЕДЕЛЕНИЯ ПИТАНИЯ УРП-1-8

Предназначено для распределения тока источника питания с одного выхода на восемь независимых каналов, каждый из которых снабжен цепью защиты и индикацией наличия выходного напряжения.

Используется для работы в цепях как постоянного, так и переменного напряжения. Устройство выпускается в металлическом корпусе и как модуль для установки в корпуса блоков питания или в любые участковые шкафы.



« ИЗВЕЩАТЕЛИ ОХРАНЫ ПЕРИМЕТРА »

ИЗВЕЩАТЕЛИ ИНФРАКРАСНЫЕ ПАССИВНЫЕ

Предназначены для выдачи тревожного извещения при перемещении нарушителя в зоне обнаружения. Применяются для построения рубежей охраны по периметру объекта.

Извещатели реагирует на изменение уровня теплового излучения при перемещении человека в зоне обнаружения.

- Индикация режимов «Тревога» и «Неисправность» (с возможностью отключения)
- Шлейф передачи извещения «Тревога»
- Шлейф передачи извещения «Неисправность»
- Плавная регулировка порога срабатывания
- Напряжение питания 8...28 В
- Диапазон рабочих температур окружающей среды -40...+50°C
- Степень защиты оболочки IP65
- Есть исполнение с измененной логикой работы шлейфов

Серия ИД

Извещатели с простым юстировочным узлом и соединительным кабелем длиной 1 м.

ИД-12Е

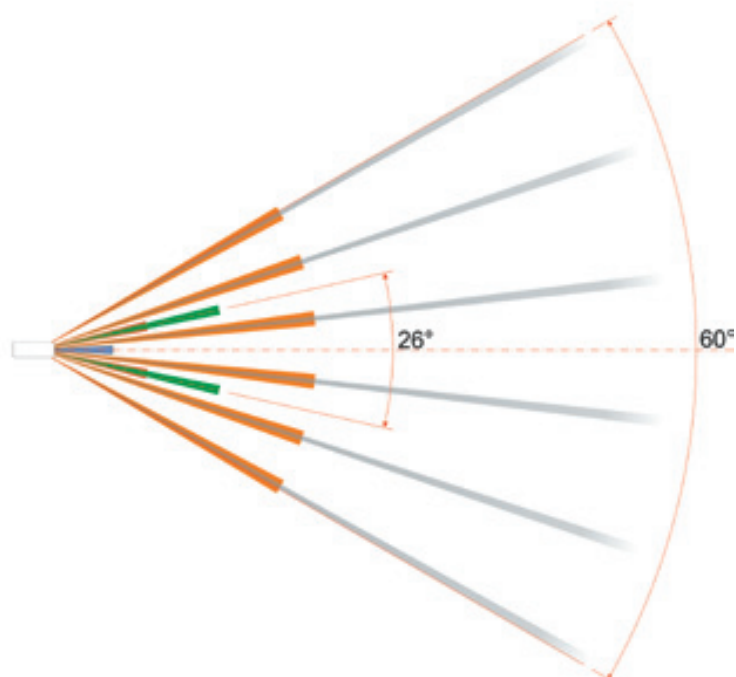
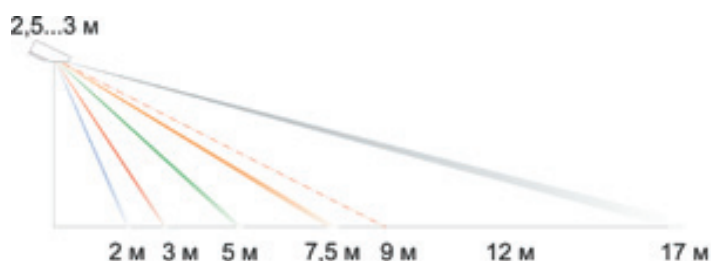



ИД-40



ИД-50



ИД-60Ш



ИД-70



Серия ИД2

Извещатели с улучшенным юстировочным узлом, блоком клемм для коммутации, расположенным внутри корпуса и расширенными возможностями обнаружения.

Есть исполнение с расширенным диапазоном рабочих температур окружающей среды (-55...+50°C).



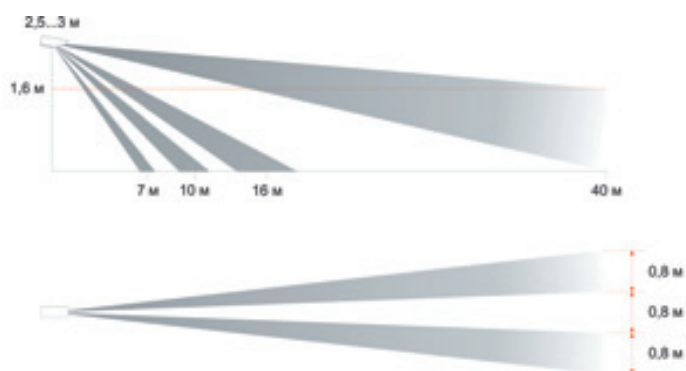

ИД2-40Ш



ИД2-50

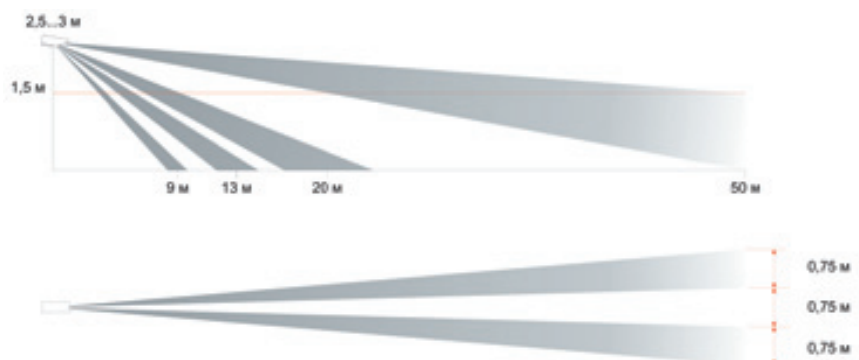

ИД2-50Ш





ИД2-100

- Подогрев оптической системы (с возможностью отключения)
- Ток потребления при 12 В не более 65 мА
- Зеркальная кассегреневская оптика



РАСШИРЕННЫЕ ВОЗМОЖНОСТИ ОБНАРУЖЕНИЯ ИЗВЕЩАТЕЛЕЙ СЕРИИ ИД2

1. Двухпороговый основной режим – извещение «Тревога» формируется при пересечении нарушителем обоих лучей диаграммы направленности независимо от направления движения.
2. Двухпороговый с определением направления движения – извещение «Тревога» формируется только тогда, когда направление движения нарушителя совпадает с заданным.
3. Однопороговый – извещение «Тревога» формируется при достижении сигналом обнаружения хотя бы одного порога. Такой режим позволяет фиксировать попытки преодоления охраняемого рубежа. Извещатель срабатывает если нарушитель вошел в зону действия одного из лучей и повернул обратно.

Извещение «Неисправность» формируется в следующих случаях:

- выход напряжения питания из заданного диапазона
- внутрисхемная неисправность

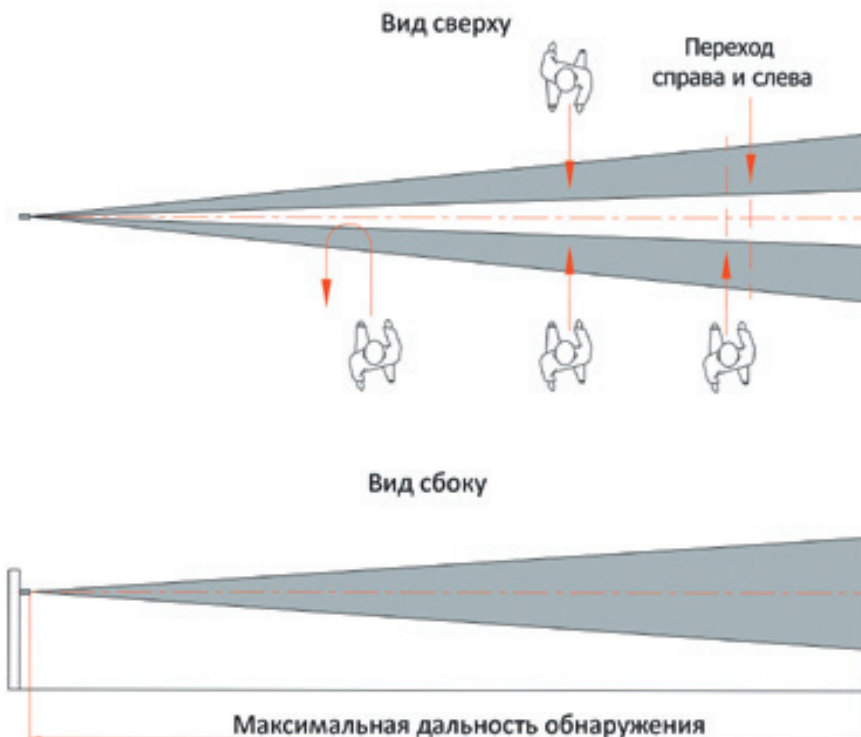

КРОНШТЕЙНЫ

Кронштейны для крепления извещателей ИД, ИД2, ИКС-1

КРОНШТЕЙН КТ-1

Для установки извещателей на трубу диаметром 50...100 мм



КРОНШТЕЙНЫ ДЛЯ КРЕПЛЕНИЯ К ТРУБЕ КВАДРАТНОГО СЕЧЕНИЯ



КТ-2650

Сечение 50x50 мм



КТ-2747

Сечение 60x60 мм

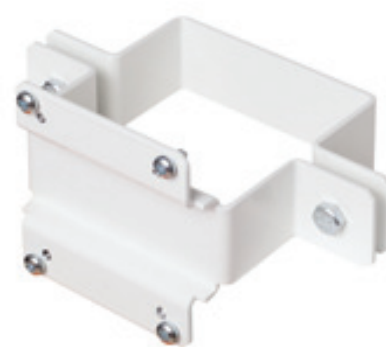

КТ-2748

Сечение 80x80 мм

ВЫНОСНОЙ КРОНШТЕЙН КВ-949

Величина выноса 360 мм.



ТИПОВЫЕ СХЕМЫ УСТАНОВКИ ИЗВЕЩАТЕЛЕЙ

Однонаправленная схема:

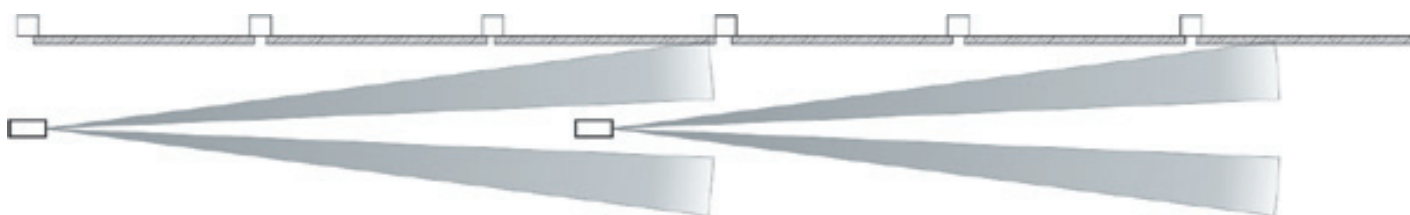

Двунаправленная схема с повышенной помехоустойчивостью:

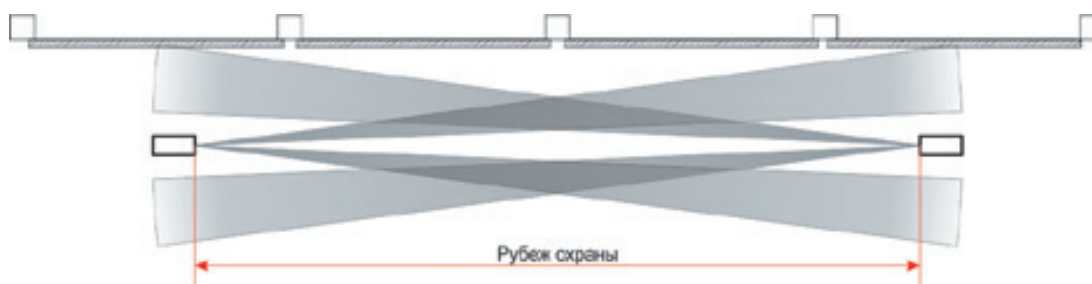

ИЗВЕЩАТЕЛИ ИНФРАКРАСНЫЕ АКТИВНЫЕ

Предназначены для выдачи тревожного извещения при пересечении нарушителем зоны обнаружения. Применяются для построения рубежей охраны по периметру объектов.

Рекомендуются для объектов без зоны отчуждения.

Извещатели состоят из блока излучателя (БИ) и блока приемника (БП) ИК-излучения, устанавливаемых на противоположных сторонах охраняемой зоны, образующих ИК-луч, при пересечении которого выдается тревожное извещение.

Извещатели ИКС

- индикация режимов «Тревога» и «Неисправность» (с возможностью отключения)
- напряжение питания 8...28 В
- максимальная протяженность зоны обнаружения 100 м



ИКС-1 (ВСЕПОГОДНОЕ ИСПОЛНЕНИЕ)

- Подогрев оптической системы с возможностью отключения
- Ток потребления извещателя не более 22 мА
- Ток потребления подогрева 30 мА
- Шлейф передачи извещения «Тревога»
- Степень защиты оболочки IP65
- Диапазон рабочих температур окружающей среды -40...+50°C

Типовая схема установки ИКС-1 на ограждении:



Схема организации сигнального барьера:



ИКС-3 (ИСПОЛНЕНИЕ ДЛЯ ПОМЕЩЕНИЙ)

- Ток потребления не более 22 мА
- Шлейф передачи извещения «Тревога»
- Шлейф передачи извещения «Неисправность»
- Степень защиты оболочки IP41
- Диапазон рабочих температур окружающей среды -25...+50°C

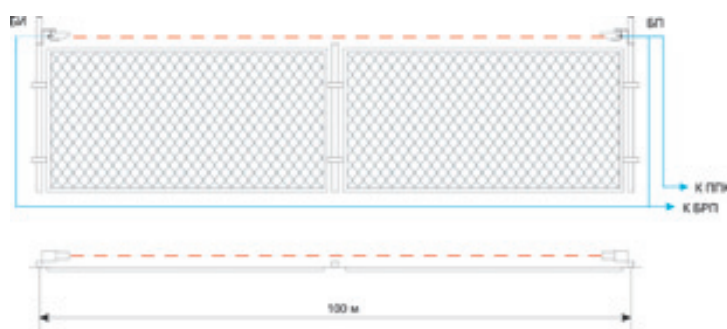
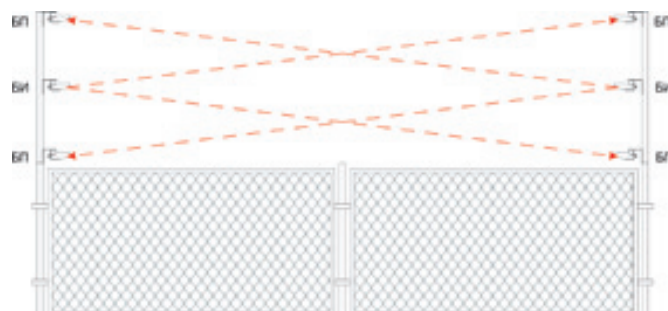

Извещатели «Тис»

ТИС-1-5

- Один луч
- Напряжение питания 12...24 В
- Максимальная протяженность зоны обнаружения 5 м
- Ток потребления 45 мА
- Диапазон рабочих температур окружающей среды -10...+70°C
- Степень защиты оболочки IP54
- Шлейф передачи извещения «Тревога»



ТИС-2-20

- Два луча
- Напряжение питания 11...30 В
- Максимальная протяженность зоны обнаружения 20 м
- Ток потребления 70 мА
- Диапазон рабочих температур окружающей среды -30...+55°C
- Степень защиты оболочки IP66
- Шлейф передачи извещения «Тревога»

ТИС-4-50

- Четыре луча
- Напряжение питания 11...30 В
- Максимальная протяженность зоны обнаружения 50 м
- Ток потребления 80 мА
- Диапазон рабочих температур окружающей среды -30...+55°C
- Степень защиты оболочки IP66
- Шлейф передачи извещения «Тревога»



Извещатели многолучевые «Ива»

«ИВА-4», «ИВА-6» (ОДИНОЧНЫЕ ИК-БАРЬЕРЫ)

Устанавливается на ворота, калитки, въезды и другие разрывы ограждений, проход через которые необходимо фиксировать. Может использоваться для обнаружения факта переброса предмета через ограждение. Извещатель состоит из двух стоек – блока излучателя (БИ) и блока приемника (БП), расположенных на противоположных сторонах охраняемой зоны, образующих ИК-барьер из нескольких лучей. Тревожное извещение выдается при перекрытии хотя бы одного луча.

- Форма зоны обнаружения – ИК-барьер из четырех/шести лучей
- Расстояние между соседними лучами не более 360 мм
- Высота зоны обнаружения 960/1800 мм
- Высота стоек 1200/2000 мм
- Протяженность зоны обнаружения 1...50 м
- Шлейф передачи извещения «Тревога»
- Подогрев оптической системы

«ИВА-4.1», «ИВА-6.1» (ИК-БАРЬЕРЫ ДЛЯ ПРОТЯЖЕННЫХ ПЕРИМЕТРОВ)

Возможность использования извещателей для контроля периметра реализована в варианте извещателя «Ива-4.1», «Ива-6.1». Расположенные вдоль периметра пары стоек БИ и БП в этом варианте извещателя соединены между собой линией синхронизации. Это позволяет разнести во времени работу соседних стоек и, таким образом, исключить их взаимное влияние. Каждый БП имеет выход тревожного сигнала – сухой контакт. Линии синхронизации и тревожного сигнала имеют оптоэлектронную развязку с основной схемой БИ и БП. Каждая стойка извещателя «Ива-4.1», «Ива-6.1» имеет блок коммутации, через который осуществляется синхронизация работы соседних стоек и упрощается процесс монтажа периметра.



Напряжение питания	12...36 В
Потребляемая мощность	
БИ	400 мВт
БП	70 мВт
Подогрев для БИ или БП	360 мВт
Диапазон рабочих температур окружающей среды	-40...+50°C
Степень защиты оболочки	IP65
Габаритные размеры БИ, БП	1200/2000 x 130 x 50 мм

ИВА-16

Многолучевой ИК извещатель для помещений. Тревожное извещение выдается при перекрытии хотя бы одного луча.

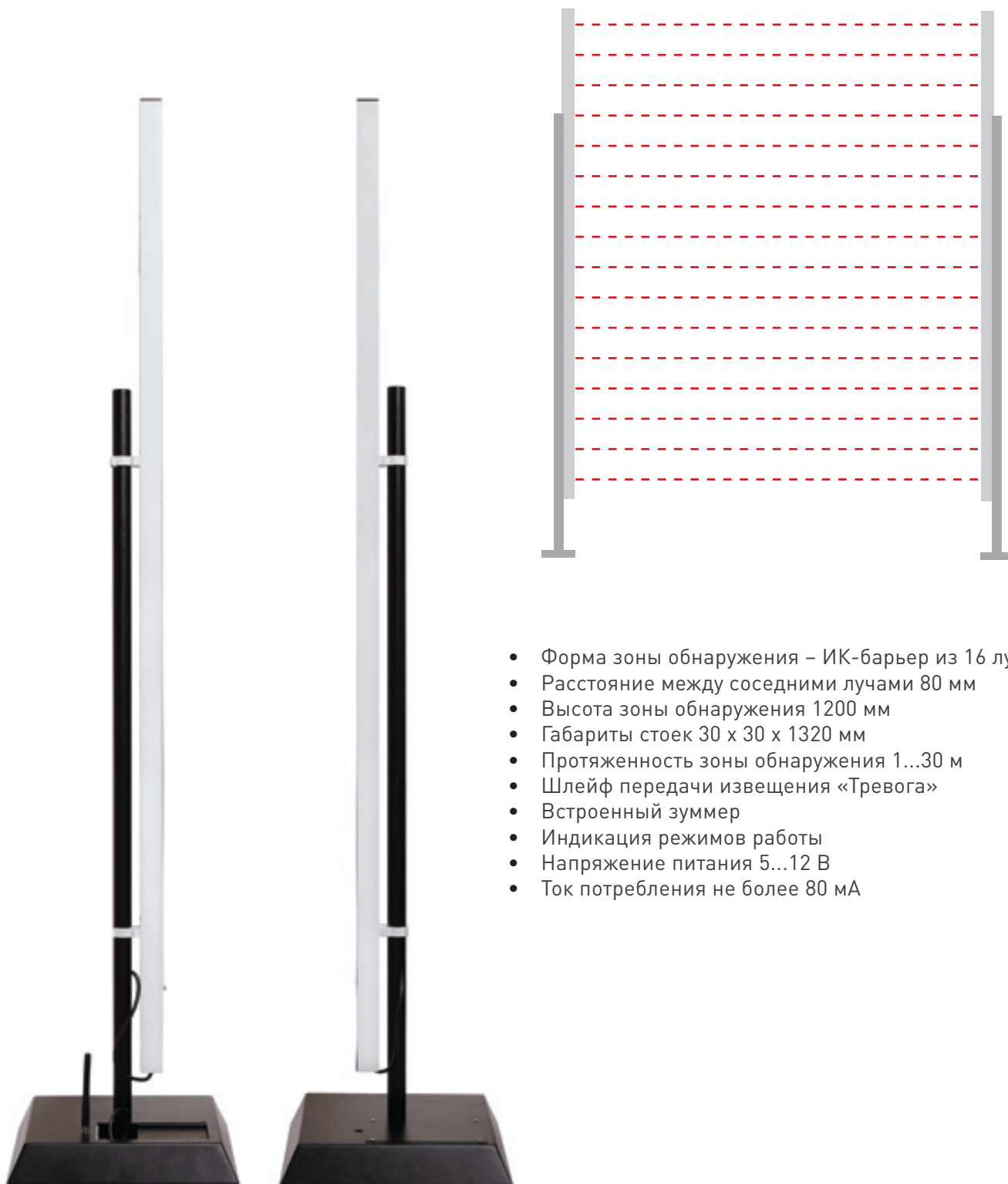

- Форма зоны обнаружения – ИК-барьер из 16 лучей
- Расстояние между соседними лучами 80 мм
- Высота зоны обнаружения 1200 мм
- Габариты стоек 30 x 30 x 1320 мм
- Протяженность зоны обнаружения 1...30 м
- Шлейф передачи извещения «Тревога»
- Встроенный зуммер
- Индикация режимов работы
- Напряжение питания 5...12 В
- Ток потребления не более 80 мА

Извещатели многолучевые охраны экспонатов «Арника»

АРНИКА-1

Предназначен для организации рубежей охраны, обеспечивающих раннее обнаружение угрозы изъятия или порчи произведений искусства, размещенных на стенах, стендах или выставочных щитах (музеи, галереи, выставочные центры). Может быть использован как средство обнаружения несанкционированного доступа в промышленные и жилые помещения (защита окон, дверей, проемов и проходов внутри помещений) и в качестве предупреждающих ограждений опасных зон.

Извещатель состоит из блока излучателя (БИ) и блока приемника (БП), расположенных на противоположных сторонах зоны обнаружения. Между БИ и БП формируется плотный ИК-занавес, состоящий из 144 лучей, пересечение хотя бы одного луча которого приводит к формированию извещения «Тревога». Ширина зоны обнаружения может быть увеличена путем подключения одного или нескольких «Арника-1 доп. комплект».

- Ширина зоны обнаружения 1060 мм
- Протяженность зоны обнаружения 2...6 м
- Толщина зоны обнаружения не более 5 мм
- Количество лучей образующих зону обнаружения – 144
- Минимальные размеры обнаруживаемого объекта 10 x 10 мм
- Индикация режима «Тревога» (с возможностью отключения)
- Шлейф передачи извещения «Тревога»

Напряжение питания	5...15 В
Ток потребления извещателя: в дежурном режиме в режиме «Тревога»	не более 30 мА не более 65 мА
Диапазон рабочих температур окружающей среды	+5...+40°C
Степень защиты оболочки	IP41
«Арника-1» габаритные размеры БИ, БП	15x30x1235 мм
«Арника-1 доп. комплект» габаритные размеры БИ, БП	15x30x1150 мм

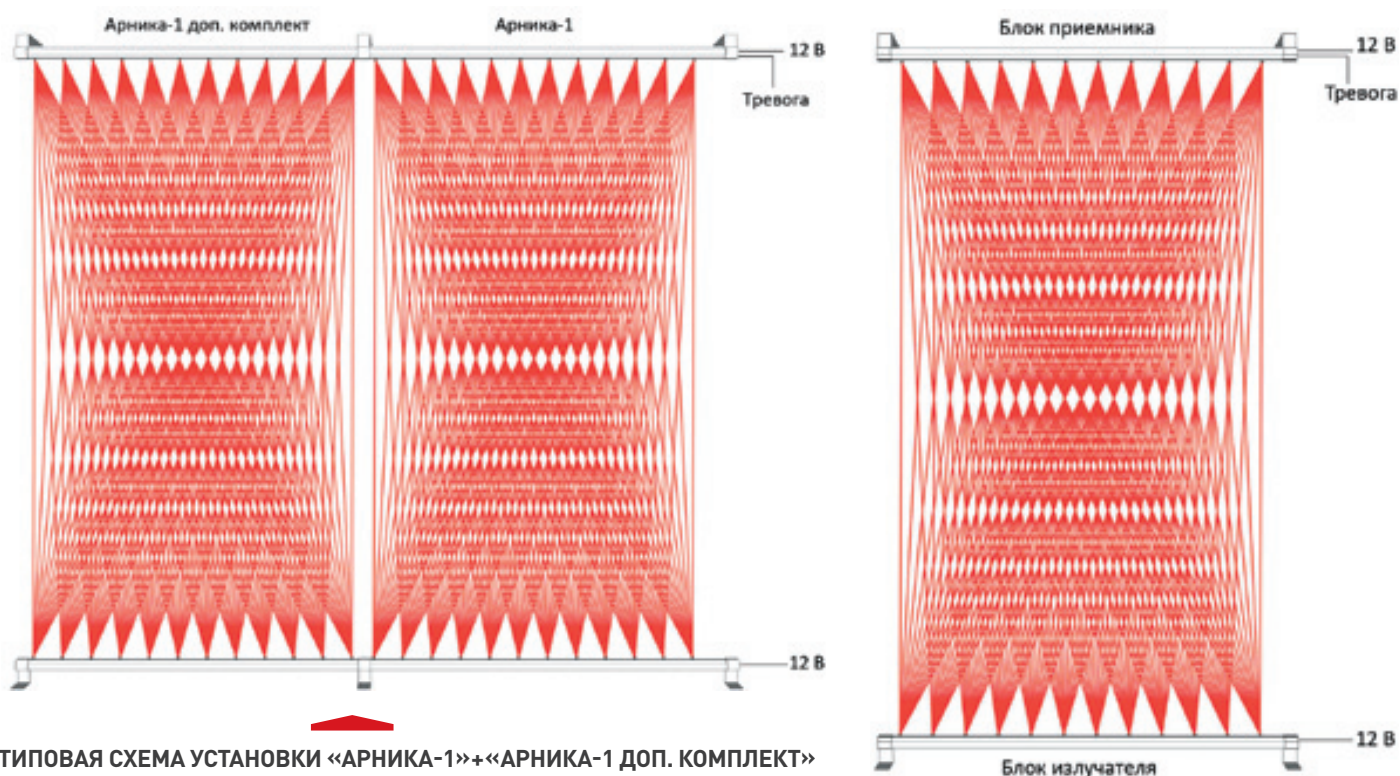

ТИПОВАЯ СХЕМА УСТАНОВКИ «АРНИКА-1»+«АРНИКА-1 ДОП. КОМПЛЕКТ»

ПРИМЕРЫ ИСПОЛЬЗОВАНИЯ ИЗВЕЩАТЕЛЕЙ «АРНИКА»



ИК-занавес 10 x 5 м, состоящий из четырех комплектов «Арника» установленных на настенные кронштейны Инженерный замок. Выставка «Святая Русь».

ИЗВЕЩАТЕЛИ ВИБРАЦИОННО-СЕЙСМИЧЕСКИЕ

Приборы охраны периметра, фиксирующие механические колебания ограждений или грунта, всегда вызвали особый интерес. Возможность устанавливать их на любые типы ограждений, отсутствие зоны отчуждения, скрытность установки – вот далеко не полный перечень достоинств этих устройств.

НПФ «Полисервис» выпускает несколько видов извещателей данного типа, позволяющих строить системы охраны периметра любой сложности. Извещатели могут работать с разными типами чувствительных элементов (ЧЭ) таких как трибоэлектрический кабель, виброкабель, точечные вибрационные и сейсмические датчики, адресно-аналоговые вибрационные и сейсмические датчики.

ИЗВЕЩАТЕЛЬ «ТОПОЛЬ»

Предназначен для организации рубежей охраны по периметру объекта отчужденного ограждениями, выполненными из сеток различного типа, дощатых ограждений, мягких козырьков из АКЛ и т.д., а также для построения скрытых рубежей сейсмического принципа действия. Извещатель имеет два независимых входа подключения ЧЭ и может работать с трибоэлектрическим кабелем ТД-1, виброкабелем ВК, вибродатчиками ВД-2, их комбинациями, а также сейсмодатчиками СД-2.

Работа извещателя основана на многочастотном анализе механических колебаний ограждения или грунта. Особенность алгоритма обработки сигналов заключается в разбиении широкополосного сигнала на 10 частотных подканалов, что позволяет наиболее точно отличить воздействие, вызванное действиями нарушителя от случайных воздействий природного или техногенного характера.

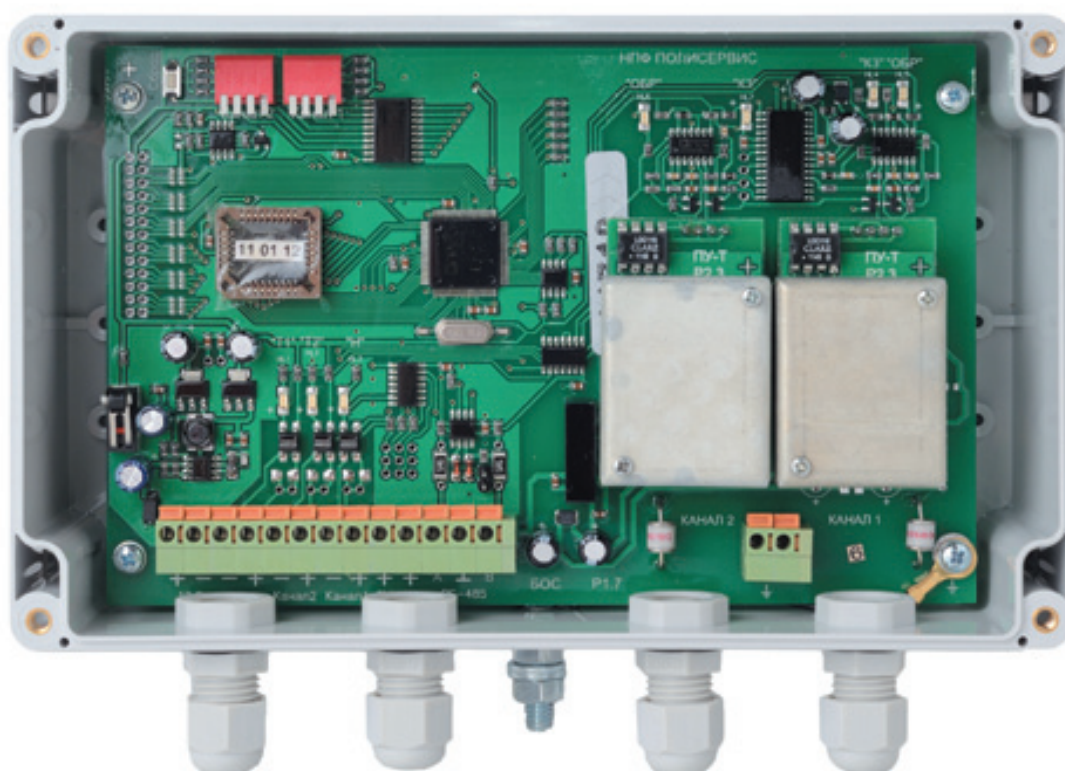

Каждый частотный подканал анализируемого сигнала обрабатывается отдельно от других. Решение нарушения периметра принимается методом голосования, в результате чего выдается сигнал «Тревога». Алгоритм работы предусматривает слежение за уровнем шумового фона окружающей среды и автоматическую подстройку под него.

Опционально извещатель может быть оснащен модулем звукового контроля. С помощью него можно дополнительно оценить происходящие на ограждении события. При применении ЧЭ в виде виброчабы ВК и вибродатчиков ВД-2 оператор хорошо различает звуки шагов и отличает мужской голос от женского.

Подключение к системам сбора информации производится с помощью шлейфов, есть возможность подключения по интерфейсу RS-485. Извещатель поддерживается программными комплексами «Интеллект» компании ITV и «LyriX» компании ААМ Системз.

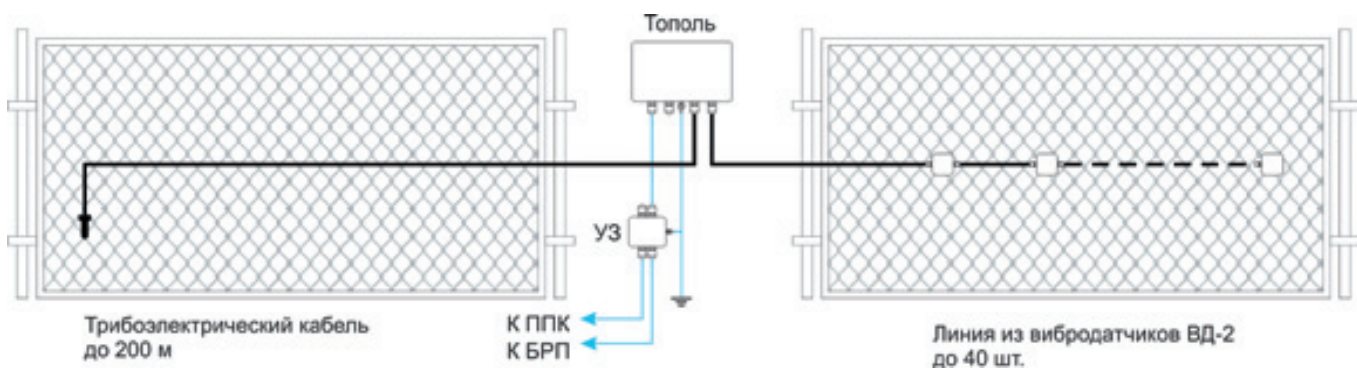

Максимальная длина трибоэлектрического кабеля ТД-1 на один вход	200 м
Максимальное количество вибродатчиков ВД-2 на один вход	40 шт.
Максимальное количество сейсмодатчиков СД-2 на один вход	20 шт.
Напряжение питания	8...30 В
Потребляемая мощность	0,9 Вт
Диапазон рабочих частот	0,75...800 Гц
Количество частотных поддиапазонов	10
Количество входов для подключения чувствительных элементов	2
Количество выходов шлейфов сигнализации	3
Вход для настройки и мониторинга	RS-485
Диапазон рабочих температур окружающей среды	(-50*) -40...+50°C

* при использовании термостатированного корпуса

ИЗВЕЩАТЕЛЬ «ТОПОЛЬ-8»

Предназначен для организации рубежей охраны по периметру объекта и является конструктивным объединением 8-ми извещателей «Тополь» (16 зон охраны), блока резервного питания, модуля звукового контроля, цепи защиты от импульсных перенапряжений и пульта управления в едином корпусе стандарта EURO 19 для установки в аппаратные стойки. Возможно дополнительное подключение 7 внешних извещателей «Тополь».

Подключение ЧЭ производится с помощью проводных передатчиков аналоговых сигналов ПРД. Вывод информации осуществляется на собственный пульт, на шлейфы сигнализации, RS-485 или непосредственно на компьютер через порт USB.

«Тополь-8» является законченной одноуровневой системой охраны периметра и не требует никакого дополнительного оборудования.



Количество внутренних модулей обработки сигналов	до 8
Количество внешних извещателей «Тополь»	7
Максимальная протяженность охраняемого периметра	3,2 км
Напряжение питания	120...260 В, 50 Гц
Номинальное напряжение резервного питания	24 В
Максимальный ток потребления от резервного источника	1 А
Количество АКБ	2 x 12 В/7 Ач
Тип основных выходов	«сухой контакт»
Выход для подключения ПК	USB
Выход для наращивания системы	RS-485

ИЗВЕЩАТЕЛЬ «ТОПОЛЬ-3»

Предназначен для обнаружения нарушителя, преодолевающего периметральное ограждение путем перелаза, подкопа или разрушения с функцией определения места вторжения. Этот извещатель вобрал в себя весь опыт разработки и эксплуатации предыдущих моделей. Отличительными особенностями являются возможность указать место нарушения периметра с точностью до датчика, использование на неоднородных ограждениях, создание многорубежных и многозонных линий охраны периметра, встраивание в интегрированные системы охраны по цифровым интерфейсам RS-485 и Ethernet, выполнение функций ППК, прием и обработка информации от извещателей других типов. Извещатель мало подвержен воздействию окружающей среды и имеет низкую вероятность ложных срабатываний.

Основные преимущества адресно-аналогового извещателя «Тополь-3» перед традиционными вибрационными средствами с распределенными чувствительными элементами (трибоэлектрические и микрофонные кабели, точечные датчики):

- Общая длина охраняемых зон более 700 м
- Определение точного места нарушения
- Автоматическая подстройка под уровень шума окружающей среды
- Возможность использования на неоднородных ограждениях
- Анализ сигнала в локальном месте и сравнение его с другими участками
- Использование одновременно как вибродатчиков, так и сейсмодатчиков
- Подключение извещателей другого типа
- Создание многорубежных и многозонных линий охраны
- Малая восприимчивость к воздействию окружающей среды
- Выполнение функций ППК
- Автоматическая и ручная диагностика
- Сопряжение с системами видеонаблюдения
- Сопряжение с другими системами
- Подключение к ПК и ЛВС

Извещатель «Тополь-3» состоит из блока обработки сигналов (БОС), наборов адресно-аналоговых вибрационных датчиков ВД-3 и сейсмических датчиков СД-3, которые подключаются к БОС через интерфейс RS-485. Один БОС обслуживает до 250 датчиков одновременно.

В отличие от других вибрационных извещателей в «Тополе-3» кроме частотного анализа проводится сравнение сигналов от разных датчиков. Эта функция позволяет отсеять многие факторы вызывающие ложные срабатывания в традиционных технических средствах с распределенными ЧЭ.

БЛОК ОБРАБОТКИ СИГНАЛОВ БОС «ТОПОЛЬ-3» КОНТРОЛЬНЫЙ



Поставляется в металлическом корпусе исполнения IP20 с TFT дисплеем, клавиатурой и светодиодными индикаторами. Настройка извещателя осуществляется с помощью встроенного дисплея и клавиатуры. Вся информация о тревогах и неисправностях также выводится на дисплей БОС «Тополь-3» контрольного.

Два входа для подключения датчиков позволяют организовать два «плеча» различной длины, либо включить датчики по кольцевой схеме.

Два входа интерфейса RS-485 предназначены для включения извещателя в магистральную линию сбора информации. Здесь БОС выполняет также функцию ретранслятора, продлевая линию связи.

БЛОК ОБРАБОТКИ СИГНАЛОВ БОС «ТОПОЛЬ-3» ЛИНЕЙНЫЙ

Поставляется в герметичном пластиковом или металлическом корпусе исполнения IP65 без дисплея и клавиатуры. Настройка осуществляется с помощью БОС «Тополь-3» контрольного. Вся информация о тревогах и неисправностях также выводится на дисплей БОС «Тополь-3» контрольного.

Два входа для подключения датчиков позволяют организовать два «плеча» различной длины, либо включить датчики по кольцевой схеме.

Два входа интерфейса RS-485 предназначены для включения извещателя в магистральную линию сбора информации. Здесь БОС выполняет также функцию ретранслятора, продлевая линию связи.

Можно объединить несколько извещателей «Тополь-3» линейный в единую систему с передачей информации по RS-485 и выводом всей информации на один контрольный блок.

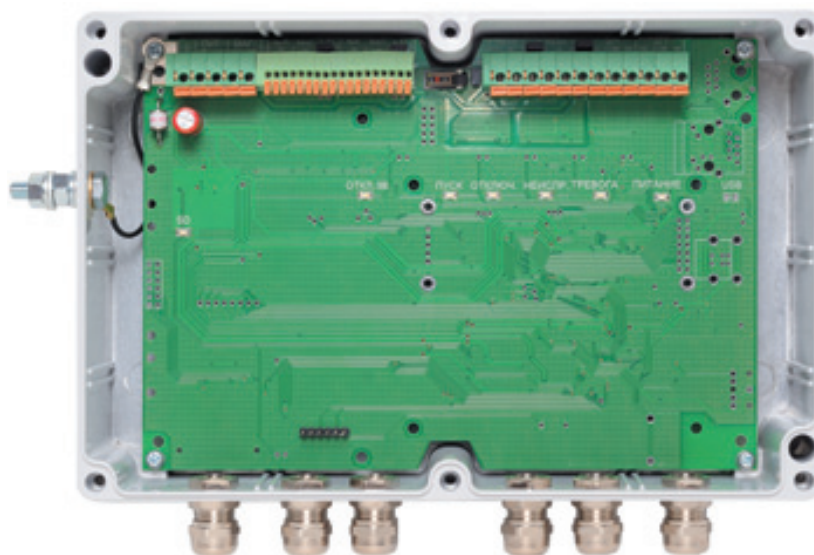

Настройка и алгоритм обработки:

Датчики, установленные на периметре, преобразуют вибрации ограждения (вибродатчики) или грунта (сейсмодатчики) в электрический сигнал и производят его первичную обработку. Полученная информация передается в БОС, где формируется сигнал «Тревога» и вычисляется место, где произошло тревожное воздействие.

Настройка вибродатчиков включает в себя установку нескольких параметров:

- Коэффициент усиления сигнала – задается исходя из жесткости материала ограждения
- Ширина полосы рабочих частот – задается исходя из вибрационных особенностей ограждения. Максимальная ширина – 2...400 Гц.
- Включение подавления наводок от сетей электроснабжения
- Выбор режима подавления стационарных помех
- Режим адаптивного шумоподавления

При настройке БОС задаются следующие параметры:

- Множитель порога – значение порога с учетом уровня шума
- Ширина активной полосы – сколько датчиков справа и слева сравниваются между собой
- Ширина временного окна
- Отношение сигналов с датчиков в активной полосе

Настройки функций ППК:

- Время доступа – время, по прохождении которого доступ к органам управления блокируется паролем, если не производились никакие действия.
- Время удержания реле тревоги после прекращения тревожного воздействия

В зависимости от механических свойств ограждения датчики устанавливаются из расчета – один датчик на 1...4 секции ограждения.

Извещатель анализирует сигналы от нескольких датчиков расположенных рядом друг с другом (ширина активной полосы). Тревожным считается воздействие, при котором отношение суммарной мощности сигналов, превышающей пороговое значение, в заданном временном окне, от датчиков внутри активной полосы превышает заданное значение.

Например:

Ширина активной полосы: 1 – каждый датчик сравнивается с одним датчиком слева и одним датчиком справа.

Ширина временного окна: 5 с – сравнивается суммарная мощность сигнала за 5 секунд.

Множитель порога: 10 – значение адаптивного порога в 10 раз превышает текущий уровень шума. В вычислениях участвуют только значения выше порогового (сигнал за вычетом порога).

Отношение сигнала с датчиков в активной полосе: 2 – Тревога выдается, если отношения суммарной мощности сигнала с центрального датчика в полосе к суммарной мощности сигнала с датчика слева и справа больше или равно 2.

В результате получаем:

- Обнаружительная способность не зависит от уровня шума
- Извещатель настроен на данное конкретное ограждение с учетом всех его особенностей
- Исключение ложных срабатываний из-за случайных воздействий

Извещатель «Тополь-3» интегрирован в автоматический программный комплекс АПК «Бастион-2». Модуль интеграции «Бастион-Тополь» совместно с программой «Конфигуратор» позволяет проводить настройку, конфигурирование и мониторинг системы охраны периметра с компьютеризированного рабочего места оператора.

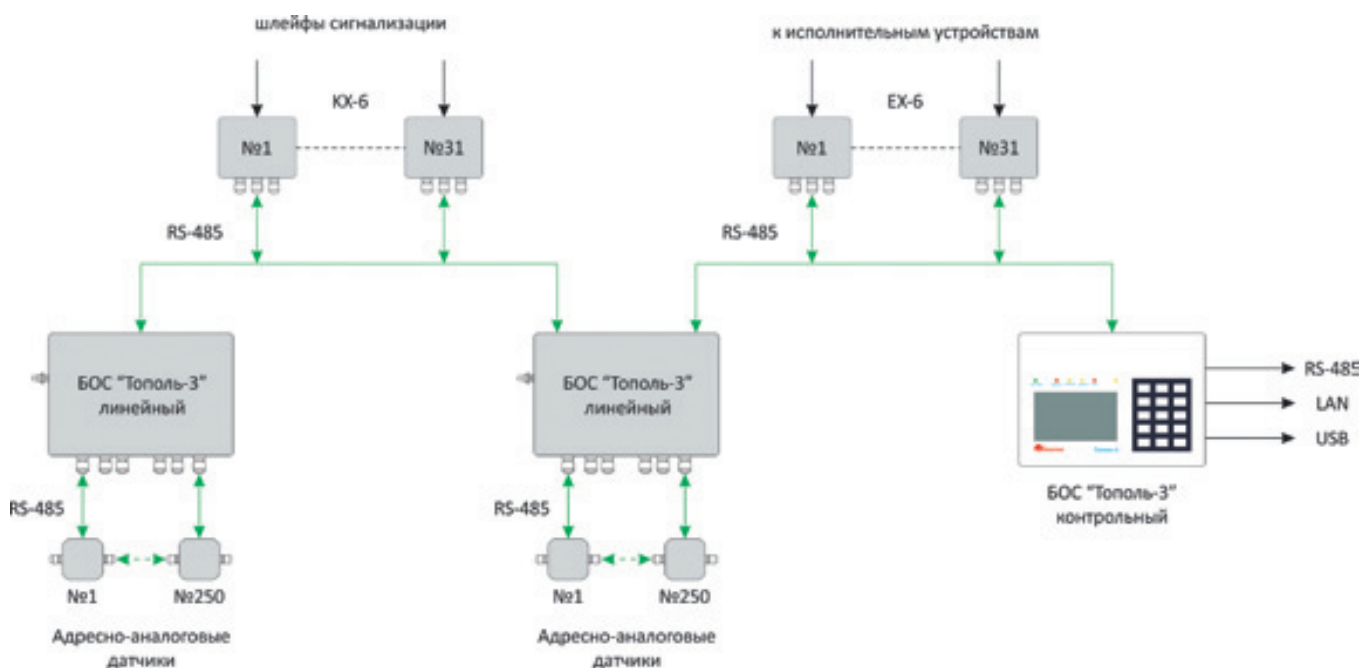

Чувствительные элементы для вибрационно-сейсмических извещателей охраны периметра

В зависимости от вида ограждения и типа охранного рубежа в составе извещателей «Тополь» применяются различные чувствительные элементы, преобразующие механические колебания в электрический сигнал с последующей передачей его на БОС.

ТРИБОЭЛЕКТРИЧЕСКИЙ КАБЕЛЬ ТД-1

Применяется на тонких сетчатых и деревянных ограждениях, мягких козырьках и АКЛ и в качестве противоподкопного средства. В составе извещателя «Тополь» подключается к предварительному усилителю ПУ трибосигнала на БОС. На другом конце устанавливается устройство согласования, обеспечивающее работу функции обнаружения обрывов и замыканий кабеля.

Кабель имеет внешний диаметр 6 мм и устойчив к воздействию инея, росы, солнечной радиации, грибка и плесени. Максимальная длина кабеля – 200 м.



ВИБРОКАБЕЛЬ ВК-1

Представляет собой сборку из точечных вибродатчиков, соединенных магистральным кабелем. Чувствительность данного кабеля в пять раз превышает чувствительность трибоэлектрического кабеля, что позволяет использовать его даже на профнастиле и жестких ограждениях. Равномерная частотная характеристика виброкабеля во всем принимаемом частотном диапазоне позволяет использовать дополнительный акустический канал для повышения вероятности обнаружения.

Максимальная длина кабеля 120 м.

АНАЛОГОВЫЙ ВИБРОДАТЧИК ВД-2

Предназначен для формирования распределенных чувствительных элементов и используются в составе вибрационно-сейсмических извещателей «Тополь», «Тополь 8». Применяется на сетчатых, деревянных и других типах ограждений средней и высокой степени жесткости.

- До 40 вибродатчиков в распределенном чувствительном элементе
- Металлический или пластмассовый корпус
- Монтажные пластины для крепления на сетках типа Fensys, Махаон и т.п.
- Зона чувствительности вибродатчика – окружность диаметром 5 м или одна секция ограждения



АДРЕСНО-АНАЛОГОВЫЙ ВИБРОДАТЧИК ВД-3

Вибродатчик ВД-3 выполняет функции преобразователя механических колебаний поверхности ограждения в электрический сигнал, его частичную частотную обработку, подавление стационарных шумов, адаптивную подстройку под уровень окружающего шума, передачу данных по интерфейсу RS-485.

Применяется в качестве дискретного чувствительного элемента в составе извещателя «Тополь-3» и позволяет строить рубежи охраны с локализацией места вторжения.

Извещатель «Тополь-3» поддерживает работу одновременно с 250 вибродатчиками ВД-3.

- Зона чувствительности вибродатчика – окружность диаметром 5 м или одна секция ограждения
- Регулировка чувствительности
- Регулировка ширины полосы рабочих частот
- Адаптивная подстройка под шум окружающей среды
- Малая восприимчивость к электромагнитным помехам
- Функция полуавтоматического присвоения адресов
- Бесконтактный контроль вскрытия корпуса
- Диагностика со сквозным трактом проверки работоспособности
- Диапазон рабочих температур окружающей среды -40...+50°C

СЕЙСМОДАТЧИК СД-2 И АДРЕСНО-АНАЛОГОВЫЙ СЕЙСМОДАТЧИК СД-3

Сейсмодатчики СД-2 и СД-3 являются аналогами соответствующих вибродатчиков ВД-2 и ВД-3, но предназначены для установки непосредственно в грунт и применяются для построения скрытых рубежей охраны в составе вибрационно-сейсмических извещателей серии «Тополь».

Конструктивно датчики выполнены в герметичных металлических корпусах с кабелем длиной 1 м.

- Зона чувствительности сейсмодатчика – окружность диаметром до 5 м (для уплотненного плодородного грунта)
- Длина кабельного вывода 1 м



Напряжение питания СД-2/СД-3	5 В / 8...30 В
Ток /мощность потребления СД-2/СД-3	0,4 мА / 50 мВт
Диаметр зоны чувствительности	5 м
Рабочее положение	любое
Количество датчиков на одну линию СД-2/СД-3	до 20 шт./ до 250 шт.
Диапазон рабочих температур окружающей среды	-40...+50°C
Габаритный размер	Ø60 x 43 мм
Степень защиты оболочки	IP68
Полоса частот	1,6...200 Гц

АДРЕСНО-АНАЛОГОВЫЙ ДАТЧИК СО СМЕННЫМИ ЧУВСТВИТЕЛЬНЫМИ ЭЛЕМЕНТАМИ ДД-1

Предназначен для работы в составе извещателя Тополь-3. Производит предварительную обработку и оцифровку сигналов от различных неадресных ЧЭ.

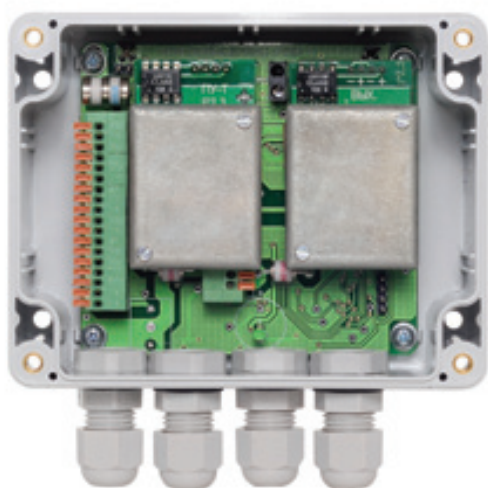

Напряжение питания	12...30 В
Максимальная мощность потребления	200 мВт
Количество входов для подключения ЧЭ	2

Поддерживает работу с ЧЭ:	
Трибоэлектрический кабель ТД-1	2 x 30 м
Виброкабель ВК-1	2 x 30 м
Вибродатчик ВД-2	2 x 10 шт.
Сейсмодатчик СД-2	2 x 6 шт.

- Регулировка чувствительности
- Регулировка ширины полосы рабочих частот
- Адаптивная подстройка под шум окружающей среды
- Малая восприимчивость к электромагнитным помехам
- Функция полуавтоматического присвоения адресов
- Контроль целостности ЧЭ (КЗ/обрыв)
- Бесконтактный контроль вскрытия корпуса
- Диапазон рабочих температур окружающей среды -40...+50°C
- Степень защиты оболочки IP65

КОМПЛЕКТ ДЛЯ УДАЛЕННОЙ РАБОТЫ БЛОКА ОБРАБОТКИ СИГНАЛОВ ИЗВЕЩАТЕЛЯ «ТОПОЛЬ» С ЧУВСТВИТЕЛЬНЫМИ ЭЛЕМЕНТАМИ

Предназначен для передачи аналоговых сигналов от ЧЭ в БОС на расстояния до 2 км.

Применяется в составе извещателя «Тополь» и «Тополь 8» в случаях, когда необходимо установить БОС в удалении от рубежа охраны.

Комплект состоит из двухканального модуля передачи аналоговых сигналов ПРД и двух одноканальных модулей приемника аналоговых сигналов (ПРМ).

В этой конфигурации ЧЭ подключаются к предварительным усилителям (ПУ), переставленным из БОС базовой конфигурации в модуль ПРД.

По согласованному 4-х парному кабелю типа FTP усиленные аналоговые сигналы ЧЭ через ПРД поступают на вход удаленного БОС через модули ПРМ, установленные на место модулей ПУ в базовой конфигурации.

Комплект обеспечивает контроль целостности линий связи с удаленным БОС.

Модуль ПРД может устанавливаться в специальный металлический или поликарбонатный корпус со степенью защиты оболочки IP65 или любой монтажный шкаф.

Напряжение питания	8...30 В
Потребляемая мощность	0,3 Вт
Количество устанавливаемых ПУ	2
Диапазон рабочих температур окружающей среды	-40...+50°C

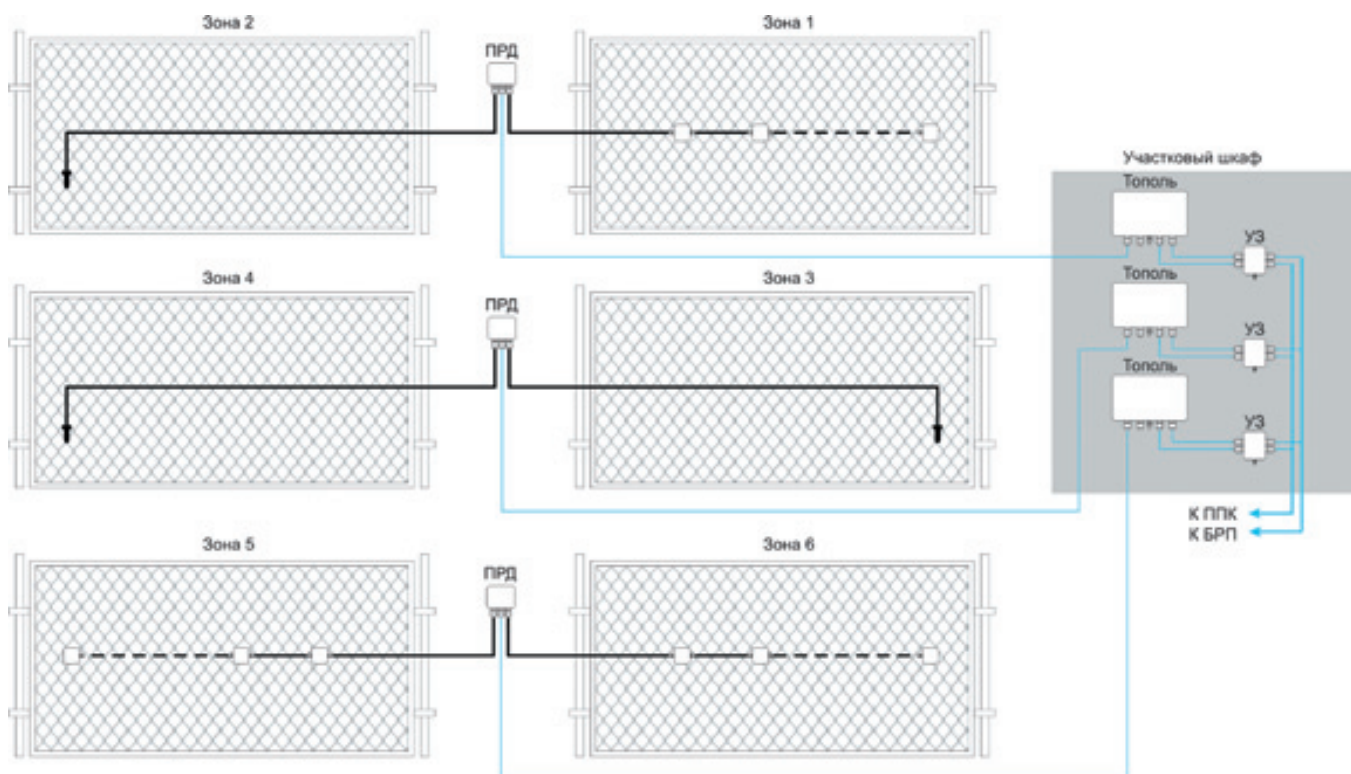

« БЫСТРОРАЗВОРАЧИВАЕМЫЕ СИСТЕМЫ »

Предназначены для оперативного создания временных рубежей охраны по периметру объектов или протяженных участков местности. Применяются для охраны временных лагерей, строений, стоянок, складов, строительных площадок, участков местности, где нет возможности установить постоянные технические средства охраны, а также для дублирования стационарных ТСО на время их технического обслуживания или ремонта.



Комплекс «Плющ-1»

Комплекс «Плющ-1» состоит из мобильных радиоканальных стоек, на которые устанавливаются охранные извещатели, приемно-контрольного радиоканального пульта (ППКР) и дополнительных приборов, обеспечивающих функциональную законченность комплекса.

Отличительная особенность комплекса состоит в том, что каждая стойка является одновременно приемником и передатчиком и выполняет функцию ретрансляции сигналов, что позволяет строить периметры охраны произвольной формы. Информация о состоянии извещателей передается на пульт по цепочке от стойки к стойке. В случае выхода из строя какой-нибудь из них, сообщение передается через другую стойку, находящуюся в зоне радиовидимости. Универсальное крепление позволяет быстро установить 1 или 2 пассивных инфракрасных извещателя типа ИД2 или активный инфракрасный извещатель ИКС-1. Для организации скрытых зон охраны в комплексе «Плющ-1» применяется радиоканальный извещатель «Тополь-БРК» в комплекте с сейсмическими датчиками СД-2. Извещатель позволяет сформировать два рубежа охраны длиной до 50 м каждый. Литий-ионный аккумулятор обеспечивает работу стойки в течение нескольких суток в зависимости от количества и типа извещателей установленных на ней.

Всего в комплексе может быть до 30 радиопередающих устройств.

Максимальная длина одной зоны охраны составляет 100 м и, в общем случае, зависит от типа используемых извещателей.

- Рабочая частота 433 МГц
- Мощность передатчиков 10 мВт
- Дальность связи между двумя приемопередатчиками (прямая видимость) 300 м

Базовый состав комплекса:

1. Стойки радиоканальные
2. Извещатели охранные
3. Блок аккумуляторных батарей «Плющ АКБ-1-7,4/8»
4. Пульт приемно-контрольный радиоканальный

Дополнительное оборудование:

1. Юстировочное приспособление
2. Рюкзак на 5 стоек
3. Устройство зарядное групповое ЗУ-6-1.2



Количество стоек с извещателями	не более 30 шт.
Количество извещателей на стойке	1 или 2
Длина одной зоны охраны	до 100 м
Дальность связи между двумя приемопередатчиками (прямая видимость)	300 м
Время автономной работы	до 160 ч
Вес стойки в снаряженном состоянии	не более 4,5 кг

ПУЛЬТ ПРИЕМНО-КОНТРОЛЬНЫЙ РАДИОКАНАЛЬНЫЙ «ПЛЮЩ ППКР-1»

Предназначен для сбора информации о работе комплекса, а также его конфигурирования. «Плющ ППКР-1» может быть подключен к стационарной системе охраны или персональному компьютеру по линии RS-485.

- Встроенный АКБ
- Отображение режимов работы извещателей комплекса
- Отображение уровня заряда АКБ стоек комплекса.
- Время работы 180 ч
- Звуковая и световая индикация
- Переходник для подключения реле (доп. оборудование)
- Заряд АКБ от micro USB



АВТОНОМНЫЙ РАДИОКАНАЛЬНЫЙ СЕЙСМИЧЕСКИЙ ОХРАННЫЙ ИЗВЕЩАТЕЛЬ «ТОПОЛЬ-БРК»

Предназначен для оперативного создания малозаметных рубежей охраны на открытых участках местности. Извещатель используется в составе комплекса «Плющ-1», состоит из автономного радиоканального блока обработки сигналов со степенью защиты корпуса IP66, блока АКБ и двух сейсмических кос, собранных на базе сейсмодатчиков СД-2, по 10 датчиков в каждой косе.

Все составные части извещателя соединяются между собой с помощью герметичных разъемов. Антенна может быть подключена либо непосредственно к БОС, либо вынесена в сторону. В зависимости от типа грунта сейсмокоса из 10 датчиков обеспечивает создание скрытого (малозаметного) рубежа охраны длиной до 50 м.



Напряжение питания	5...15 В
Потребляемая мощность	170 мВт
Номинальное напряжение АКБ	7,4 В
Время автономной работы	не менее 72 ч
Среднее время развертывания	7 мин.
Диапазон рабочих температур окружающей среды	-40...+50°C

УСТРОЙСТВО ЗАРЯДНОЕ ГРУППОВОЕ ЗУ-6-1

Предназначено для заряда блока аккумуляторного АКБ-1-7,4/8 и других аналогичных АКБ. Одновременно осуществляет заряд от одного до шести блоков АКБ-1-7,4/8 и поддержание их в заряженном состоянии.

- Шесть независимых каналов заряда АКБ
- Поддержание АКБ в заряженном состоянии
- Контроль температуры АКБ во время заряда
- Индикация режимов заряда АКБ



Напряжение питания	120...260 В, 47...63 Гц
Потребляемая мощность	не более 150 Вт
Максимальный ток заряда АКБ на 1 канал	2 А
Максимальное напряжение заряда АКБ	8,4 В
Диапазон рабочих температур окружающей среды	0...+45°C
Степень защиты оболочки	IP20



БЛОК АККУМУЛЯТОРНЫЙ «ПЛЮС АКБ-1-7,4/8»

Предназначен для питания постоянным током различных устройств. Блок выполнен в герметичном металлическом корпусе с кабелем для подключения к зарядному устройству и нагрузке.

- Герметичное уличное исполнение
- Литий-ионные АКБ
- Защита АКБ от глубокого разряда и перезаряда
- Защита от перегрузки и короткого замыкания по выходу
- Температурная защита АКБ при заряде
- Время полной зарядки 6 часов при использовании ЗУ-6-1

Номинальное выходное напряжение	7,4 В
Максимальный выходной ток	3 А
Номинальная емкость АКБ	8 Ач
Диапазон рабочих температур окружающей среды	-40...+60°C
Диапазон температур заряда АКБ	0...+45°C
Степень защиты оболочки	IP65

Комплекс «Плющ-2»

Комплекс «Плющ-2» состоит из извещателей ИДЗ-40, устанавливаемых на штатив, и радиоканального пульта «Плющ ППКР-2». Связь между извещателями и пультом осуществляется по двустороннему каналу. В случае выхода из строя извещателя, на пульте отображается информация о потере с ним связи.

Применяется для охраны небольших строений, стоянок, походных лагерей.

На один штатив могут быть установлены 2 извещателя. Питание от 2-х батареек АА. Срок работы извещателя в дежурном режиме от Ni-Mh аккумуляторов может достигать 1 года.

Максимальное количество извещателей, входящих в комплекс – 4 штуки.



Максимальная длина одной зоны охраны составляет 40 м.

- Рабочая частота 868 МГц
- Мощность передатчиков 10 мВт
- Дальность связи между двумя приемопередатчиками (прямая видимость) 300 м

Базовый состав комплекса:

- Извещатели «ИДЗ-40»
- Штатив
- Пульт «Плющ ППКР-2»

Диапазон рабочих температур окружающей среды: -40...+50°C

Степень защиты оболочки: IP65

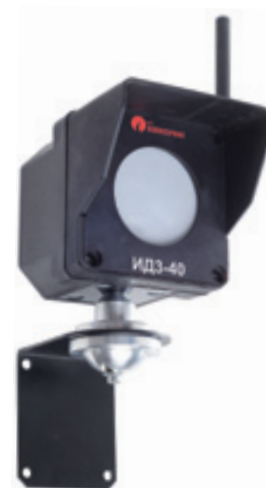

РАДИОКАНАЛЬНЫЙ ИЗВЕЩАТЕЛЬ ИДЗ-40

Извещатель оснащен радиоканалом для передачи тревожных сообщений и другой рабочей информации.

Диапазон рабочих температур окружающей среды	-40...+50°C
Степень защиты оболочки	IP65
Ток потребления	
– в дежурном режиме:	не более 0,4 мА
– в режиме передачи данных:	не более 30 мА

ПУЛЬТ ПРИЕМНО-КОНТРОЛЬНЫЙ РАДИОКАНАЛЬНЫЙ «ПЛЮЩ ППКР-2»

Предназначен для работы с радиоканальными извещателями ИДЗ-40.

Обеспечивает настройку чувствительности и отображает текущее состояние извещателей.

- Питание от 2-х батареек АА
- Отображение состояния извещателей
- Отображение сигнала о низком уровне заряда батарей извещателей
- Индикация наличия связи с извещателями

Пульт поддерживает одновременную работу с четырьмя радиоканальными извещателями ИДЗ.

- Рабочая частота 868 МГц
- Мощность передатчиков 10 мВт
- Дальность связи между двумя приемопередатчиками (прямая видимость) 300 м.



Комплекс «Ольха-2»

Комплекс представляет собой многолучевой наращиваемый ИК-барьер с передачей тревожного извещения по радиоканалу.

Одиночный ИК-барьер состоит из блока излучателя (БИ) и блока приемника (БП), расположенных на противоположных сторонах зоны обнаружения образующих ИК-барьер из девяти пересекающихся лучей, пересечение хотя бы одного луча которого приводит к формированию извещения «Тревога».

Наращивание периметра осуществляется за счет стыковки одиночных ИК-барьеров. При стыковке: БП предыдущего барьера устанавливается на одной стойке с БИ следующего и соединяется с ним кабелем для синхронизации. К последнему БП комплекса подключается радиоканальный передатчик, передающий тревожное извещение на пульт «Плющ ППКР-2».

Элементы питания располагаются внутри корпусов и могут быть легко заменены в любое время.



Преимущества системы:

- Предусмотрена защита от выдергивания стоек из грунта
- Питание от батареек АА (по две на каждый БИ, БП и радиоканальный передатчик)
- В качестве источников питания рекомендуется использовать самые дешевые батареи

Протяженность одиночного ИК-барьера: 5...100 м

Ресурс батарей: 1 месяц

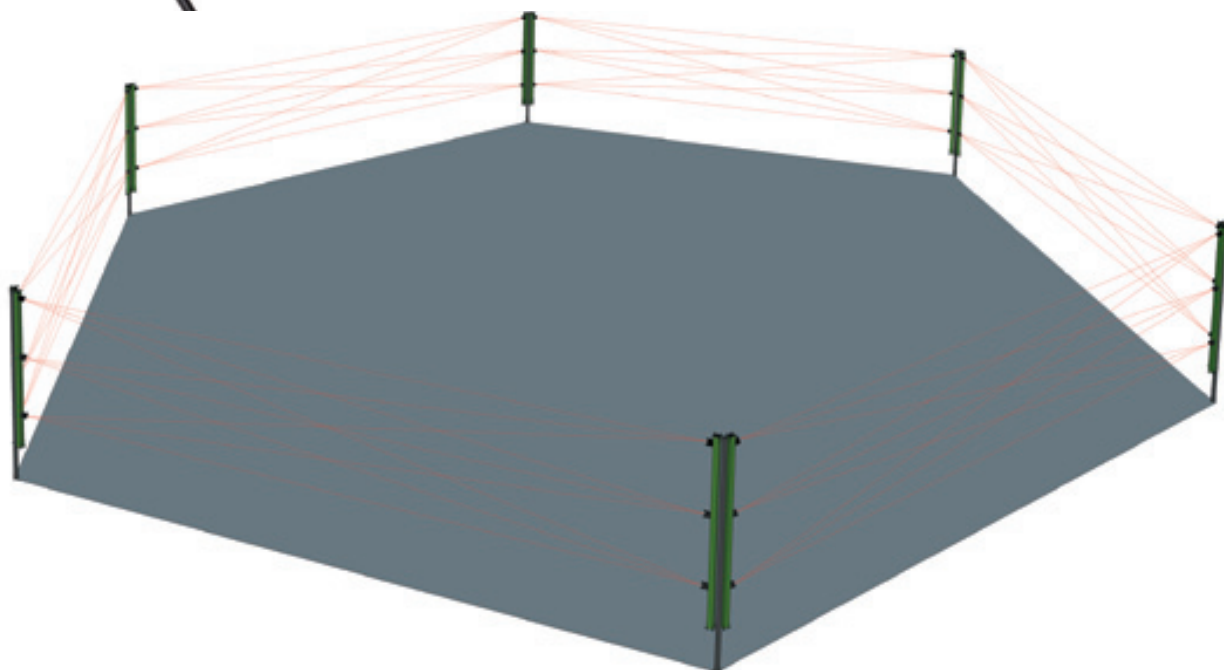

УСТРОЙСТВА ЗАЩИТЫ ЛИНИЙ СВЯЗИ

Предназначены для защиты линий связи и электропитания приборов от импульсных перенапряжений, в том числе при воздействии грозы. Устройство является пассивным элементом цепи, не потребляет питания и не вносит искажений в передаваемый сигнал. Выпускается в виде бескорпусного модуля для установки в специальный корпус или монтажный шкаф.

Для использования на открытой местности предусмотрены герметичные корпуса, выполненные из поликарбоната или алюминия с гермоводами и степенью защиты оболочки IP65.

Для использования в помещении предусмотрен металлический корпус со степенью защиты IP20.

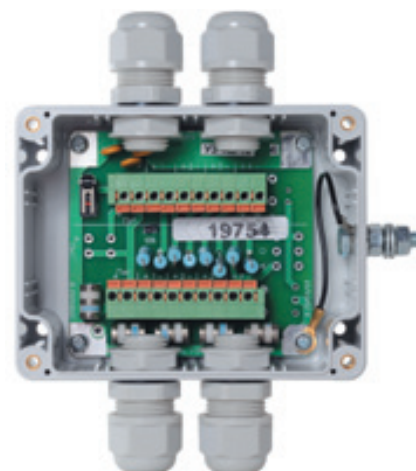

Диапазон рабочих температур окружающей среды	-40...+50°C
Уровень защиты	
– в линиях питания (12 В или 24 В)	18 В или 31 В
– в шлейфах сигнализации	30 В
– в линиях ТВ сигнала	2,5 В
– в линиях RS-485	7 В
Номинальный импульсный разрядный ток (8/20) мкс	1 кА
Максимальный импульсный разрядный ток (8/20) мкс	5 кА
Время срабатывания	не более 50 нс

ИСПОЛНЕНИЕ	ЗАЩИЩАЕМЫЕ ЛИНИИ
УЗ-1Ш-12	1 шлейф, линия питания 12 В
УЗ-1Ш-24	1 шлейф, линия питания 24 В
УЗ-1ТВ-12	1 ТВ-линия, линия питания 12 В*
УЗ-1ТВ-24	1 ТВ-линия, линия питания 12 В*
УЗ-2Ш-12	2 шлейфа, линия питания 12 В
УЗ-2Ш-24	2 шлейфа, линия питания 24 В
УЗ-1Ш-1ТВ-12	1 шлейф, 1 ТВ линия, линия питания 12 В
УЗ-1Ш-1ТВ-24	1 шлейф, 1 ТВ-линия, линия питания 24 В
УЗ-4Ш-12	4 шлейфа, линия питания 12 В
УЗ-4Ш-24	4 шлейфа, линия питания 24 В
УЗ-4ТВ-12	4 ТВ-линии, линия питания 12 В*
УЗ-4ТВ-24	4 ТВ-линии, линия питания 24 В*
УЗ-2Ш-2ТВ-12	2 шлейфа, 2 ТВ-линии, линия питания 12 В
УЗ-2Ш-2ТВ-24	2 шлейфа, 2 ТВ-линии, линия питания 24 В
УЗ-3Ш-1RS485-24	3 шлейфа, 3х-пр-ая линия RS-485, линия питания 24 В
УЗ-1Ш-1ТВ-1RS485-24	1 шлейф, 1 ТВ-линия, 3х-пр-ая линия RS-485, линия питания

* не имеют контакта вскрытия крышки устройства

« ОБОРУДОВАНИЕ ДЛЯ СЕТЕЙ ПЕРЕДАЧИ ДАННЫХ »

ПОВТОРИТЕЛЬ-РАЗВЕТВИТЕЛЬ RS-485/RS-485/RS-485G

Предназначен для ветвления и увеличения длины линий связи RS-485. Устройство имеет три равнозначных порта с определением направления передачи. Один из портов гальванически развязан с двумя другими. Устройство не требует настройки и работает в диапазоне скоростей 2...1000 Кбит/с.

Отсутствие аппаратных буферов позволяет использовать устройство практически с любыми системами. Поставляется в виде бескорпусного модуля.

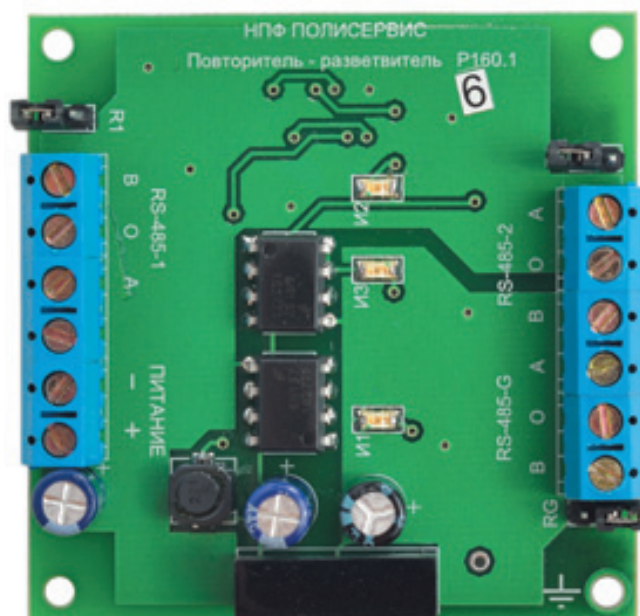

КОНВЕРТЕР ИНТЕРФЕЙСОВ USB / RS-485G

Применяется для подключения к компьютеру устройств с интерфейсом RS-485. Поставляется в металлическом корпусе IP20. Имеет гальваническую развязку.

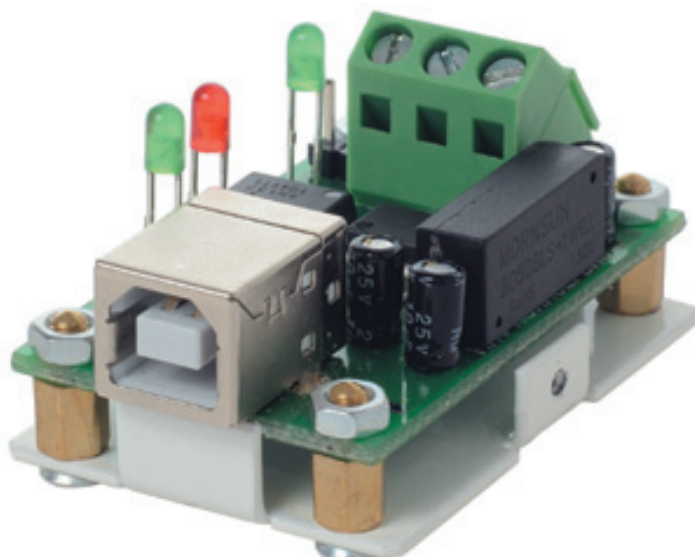

КОНЦЕНТРАТОР ШЛЕЙФОВ КХ-6

Предназначен для сбора информации с 6 шлейфов сигнализации и преобразования ее в цифровой вид с последующей передачей по линии интерфейса RS-485.

РАСШИРИТЕЛЬ ШЛЕЙФОВ ЕХ-6

Предназначен для получения информации в цифровом виде от концентратора КХ-6 и преобразования ее обратно в состояние «сухих контактов».

Набор из пары КХ-6/ЕХ-6 является проводной линией передачи информации, заменяющей многожильные кабельные трассы шлейфов сигнализации. Транслированное состояние «сухих контактов» периферийного оборудования может быть размножено и использовано не только для подключения к ППК, но и для управления исполнительными устройствами: включать освещение, звуковые сирены и т.д.

Пара КХ-6/ЕХ-6 обслуживает 6 шлейфов сигнализации. Может работать как с нормально замкнутыми, так и с нормально разомкнутыми контактами. По цифровой линии передает информацию о состоянии шлейфов, различая состояния: «Норма», «Тревога», «Обрыв» или «КЗ». Контролирует напряжение питания и вскрытие корпуса. Имеет световую и звуковую индикацию для контроля происходящих событий. Устройства имеют дополнительные клеммы для подключения цепей питания сопряженных извещателей.

Устройства поставляются в бескорпусном виде или в одном из корпусов:

- Поликарбонатный корпус IP65
- Металлический корпус IP65
- Металлический корпус IP20

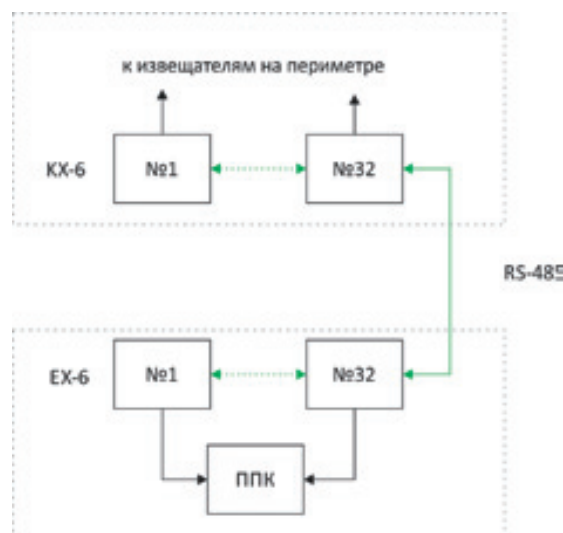
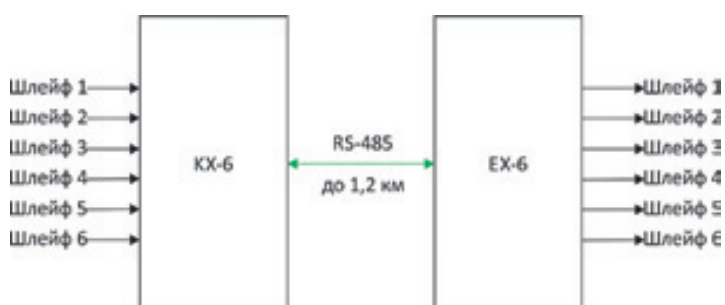

	Напряжение питания	Потребляемая мощность (без учета шлейфов), не более	Ток КЗ одного шлейфа при напряжении питания 28 В	Максимальные параметры выходных реле	Нагрузочная способность для линии RS-485
Концентратор шлейфов КХ-6	10...28 В	0,25 Вт	22 мА	-	1/64
Расширитель шлейфов ЕХ-6	10...28 В	0,3 Вт	-	100 В/100 мА/30 Ом	1/64

« ПРИБОРЫ ДЛЯ СИСТЕМ ВИДЕОНАБЛЮДЕНИЯ »

ОСВЕТИТЕЛИ ИНФРАКРАСНЫЕ ИКО

Предназначены для обеспечения нормальной работы телевизионных камер и систем охранного телевидения в условиях недостаточной освещенности или полной темноты.



	ИКО-4	ИКО-12
Дальность действия	4 м	12 м
Угол ИК-излучения	90°	40°
Мощность излучения	350 мВт	
Напряжение питания	11,5...15 В	
Ток потребления	не более 400 мА	
Степень защиты оболочки	IP65	
Диапазон рабочих температур окружающей среды	-40° ... +50°С	



УСИЛИТЕЛЬ ВИДЕОСИГНАЛА УВ-7

Предназначен для борьбы с помехами в диапазоне частот 50 Гц...6,5 МГц. УВ-7 устанавливается в непосредственной близости от телевизионной камеры, усиливает видеосигнал в 7 раз, а на другом конце кабеля, с помощью специального делителя из комплекта поставки сигнал ослабляется до требуемого уровня. Помехи, наведенные на кабель, уменьшаются. Во многих случаях это позволяет обойтись без дорогостоящего оборудования для передачи видеосигнала на большие расстояния.

Усилитель имеет герметичный корпус и широкий диапазон рабочей температуры.

Количество входов	1
Количество выходов	1
Коэффициент усиления	7
Напряжение питания	10,5 ... 15 В
Ток потребления	не более 20 мА
Входное сопротивление	75 Ом
Выходное сопротивление	75 Ом
Диапазон рабочих температур окружающей среды	-40 ... +50°C

УСИЛИТЕЛЬ-РАСПРЕДЕЛИТЕЛЬ ВИДЕОСИГНАЛА УР-5

Предназначен для распределения сигнала от телевизионной камеры на пять видеоконтрольных устройств имеющих входное сопротивление 75 Ом. Усилитель предназначен для установки в помещении.



Количество входов	1
Количество выходов	5
Напряжение питания	10,5 ... 15 В
Ток потребления	не более 20 мА
Входное сопротивление	75 Ом
Диапазон рабочих температур окружающей среды	-40 ... +50°C

МАСТЕРСКАЯ «ПОЛИСЕРВИС»

Уникальные технологии в ваших руках



Воспользуйтесь нашим опытом и производственными возможностями:

- Штучное, мелкосерийное и крупносерийное производство
- Металлические терминалы, шкафы, ящики, кронштейны и любые другие изделия из различных видов стали любой толщины
- Токарные и фрезерные детали из цветных металлов любой степени сложности
- Порошковая покраска металлических изделий в любой цвет
- Полимерные линзы, линзы Френеля и другая оптика
- Инфракрасные сенсоры с различными фильтрующими свойствами
- Контрактная сборка радиоэлектронного оборудования, монтаж изделий из готовых узлов

Наличие собственного высокотехнологичного производства позволяет нам оперативно осваивать выпуск новой продукции, в том числе при небольших сериях.



Россия, Санкт-Петербург, ул. Парковая, д. 4а, офис 333
+7 (812) 449 19 92
office@nfpol.ru
www.nfpol.ru